



**FC501**



**ADRESABILNA PROTIVPOŽARNA  
CENTRALA**

**KORISNIČKO UPUTSTVO**

[www.fireclass.net](http://www.fireclass.net)

**CE**

# Sadržaj

Uvod	4
FC501 centrala	4
Opcioni uređaji	4
Korisnički nivoi pristupa	4
Korisnički interfejs	6
Opis tastera	6
Opis komandnih tastera centrale	6
Taster Help – pomoć	7
Signalizacija	7
LED diode za signalizaciju	8
Bazer (zvučni signali)	9
Opis LED dioda paralelnog tabloa FC500REP	9
LCD displej	10
Start strana	11
Front strana	11
Glavna strana	11
Strana za dijagnostiku	12
Meni strana	13
Strane događaja	13
Upozorenje (WARNING)	13
Pre-alarm (PREALARM)	14
Alarm (ALARM)	16
Greška (FAULT)	17
Lociranje prekida u petlji	19
Lociranje uređaja bez adrese	19
Pregled parametara i liste događaja	21
Pregled parametara	21
Taster 1 – Pregled petlje (Loop)	21
Taster 2 – Prikaz uređaja na petlji (Device)	22
Taster 3 – Pregled softverskih zona (SW Zone)	24
Taster 4 – Pregled izlaza (Output)	25
Taster 5 – Pregled mreže (Network)	25
Taster 6 – Pregled uređaja za komunikaciju (Communic.)	26
Taster 7 – Pregled opcija (Option)	26
Taster 8 – Prikaz liste događaja (Log)	27
Taster 9 – Prikaz verzije firmvera (FW ver.)	28
Taster 0 – Pregled informacija o centrali (Panel)	28
Prikaz liste (taster 4 = MORE a zatim 2)	29
Modifikacija	30
Taster 1 – Inicijalna poruka (Init MSG)	30
Taster 2 – Korisnički kod (L2 User Password)	30
Taster 3 – Režim dan/noć (Day/Night)	31
Taster 4 – Vreme i datum (Time and Date)	32
Taster 5 – Brisanje memorije događaja (Clear LOG)	32
Taster 6 – Test zone (Zone Walk Test)	33
Isključivanje iz sistema	34
Taster 1 – Prikaz liste isključenih uređaja (Dis. List)	35
Taster 2 – Isključivanje uređaja (Device)	35
Taster 3 – Isključivanje softverskih zona (SW zone)	37
Taster 4 – Isključivanje izlaza (Output)	38
Taster 5 – Mreža (Network)	38
Taster 6 – Isključivanje modula za komunikaciju (Communic.)	39
Taster 7 – Isključivanje koda (Password)	40
Taster 8 – Isključivanje FIRE relea (FIRE Relay)	41



# Uvod

## FC501 centrala

FC501 centrala je dostupna u tri modela:

- FC501-L – analogno adresabilna centrala sa 3 ulaza u 1 petlji koja podržava do 128 adresabilnih uređaja i 32 zone, sa čoperskim napajanjem BAQ35T24 (27,6V, 1,5A); akumulatori: 2 x 12V/7Ah i 2 x 12V/12Ah; centrala ima korisnički interfejs sa ikonama.
  - FC501-H – analogno adresabilna centrala sa 3 ulaza u 1 petlji koja podržava do 128 adresabilnih uređaja i 32 zone, sa čoperskim napajanjem BAQ60T24 (27,6V, 2,5A); akumulatori: 2 x 12V/12Ah i 2 x 12V/38Ah; centrala ima LED korisnički interfejs na engleskom jeziku.
  - FC501-HK – analogno adresabilna centrala sa 3 ulaza u 1 petlji koja podržava do 128 adresabilnih uređaja i 32 zone, sa čoperskim napajanjem BAQ60T24 (27,6V, 2,5A); akumulatori: 2 x 12V/12Ah i 2 x 12V/38Ah; centrala ima korisnički interfejs sa ikonama.
- U ovom uputstvu se naziv FC501 koristi da opiše zajedničke karakteristike za sve verzije, a tačan naziv modela za opisivanje razlike između modela.

**FC501** FC501 centrala je modularan sistem. Konfiguracija FC501 sistema zavisi od veličine i potreba konkretnog zahteva, tako da neki uređaji ili funkcije opisane u ovom uputstvu neće biti prisutne u vašem sistemu.

FC501 sistem može da se sastoji od:

- jedne centrale FC501,
- maksimalno 4 FC500REP paralelnih tabloa,
- maksimalno 4 FC500MFI multifunkcionalnih modula,
- maksimalno 128 uređaja koji su povezani na tri ulaza petlje ili maksimalno 128 uređaja koji su povezani samo na jedan ulaz petlje.

FC501 centrala omogućava korisniku da upravlja funkcijama protiv-požarnog sistema na udaljenosti od 2000m (petlja) sa širmovanim kablom sa 2 žile 2x2,5 csa.

## Opcioni uređaji

**FC500REP** Paralelni tablo obezbeđuje vizuelna i zvučna upozorenja generisana od strane centrale i omogućava krajnjem korisniku da upravlja sistemom sa udaljene lokacije (do 1000m sa dvostruko upredenim širmovanim kablom).

**FC500MFI** FC500MFI je programabilan multifunkcionalan modul za povezivanje štampača koji štampa događaje u realnom vremenu. Takođe FC500MFI može da se koristi kao standardni intrefejs za kontrolu i upravljanje ulaza i izlaza centrale sa udaljene lokacije.

**FC500IP** Modul za povezivanje centrale na LAN mrežu.

**Softver FireClass Console** Softver za Windows okruženje nudi brz i lak način programiranja centrale, kao i listu događaja.

## Korisnički nivoi pristupa

**L1** – nivo pristupa 1, pregled : svako može da vidi status centrale.

Analyze: 1 – Loop, 2 – Device, 3 – SW zone, 4 – Output, 5 – Network, 6 – Communic., 7 – Option, 8 – Log i 9 – FW ver., 0 – Panel.

View Log prikazuje sadržaj liste događaja.

View Lists prikazuje naredni meni: 1 – Dis. Zone, 2 – Dis. Dev., 3 – Dis. Part, 4 – Walk Test, 5 – Faults, 6 – Warnings i 7 – Dev. in Test.

**L2** – nivo pristupa 2 ili korisnički nivo: upravljanje sistemom (nakon unetog PIN koda). Na ovom nivou pristupa, sve aktivnosti dozvoljenje na nivou pristupa 1 su moguće. Sem toga, moguće su i neke dodatne funkcije.

Modify: 1 – Init MSG, 2 – User Password, 3 – Day/Night, 4 – Time and Date i 5 – Clear LOG,  
6 – Zone Walk Test.  
Disable: 1 – Dis. lists, 2 – Device, 3 – SW zone, 4 – Output, 5 – Network, 6 – Communic., 7 –  
Password, 8 – FIRE Relay.

## Korisnički interfejs

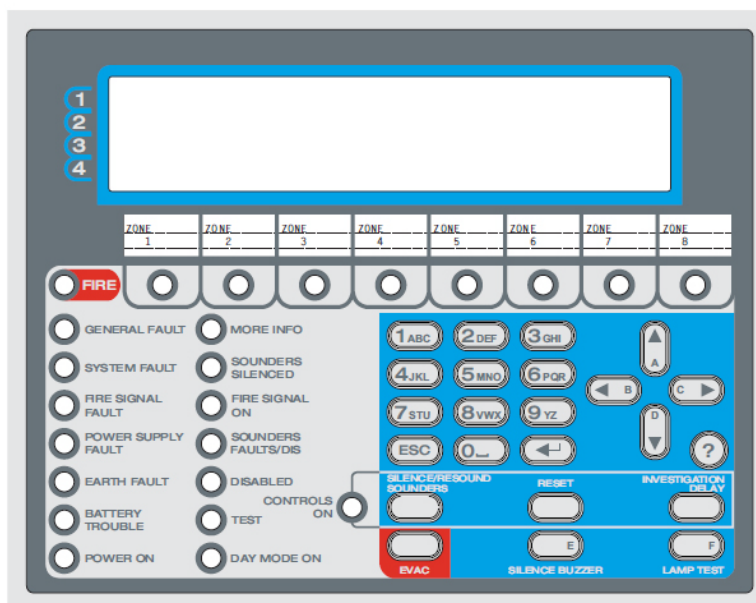

Slika 1 Korisnički interfejs centrale FC501

### Opis tastera

Centralom se upravljanja pomoću sledećih tastera:

- alfanumerička tastatura,
- pokazivački tasteri UP (▲), DOWN (▼), RIGHT (►) i LEFT (◄),
- taster ESC,
- taster ENTER,
- taster Help,
- komandni tasteri.

- Pokazivački tasteri UP, DOWN, RIGHT, LEFT i komandni tasteri Lamp Test i Silence Buzzer se koriste za unos karaktera A, B, C, D, E, F prilikom unosa heksadecimalnih brojeva (buduća upotreba).

Upotreba pokazivačkih tastera, tastera ESC i ENTER i komandnih tastera je različita na svakom LCD prikazu i opisana je na narednim stranama. Takođe, različito vreme pritiska na tastere će izvršavati različite funkcije na displeju interfejsa. Koristiti taster za pomoć za objašnjenje funkcije.

### Opis komandnih tastera centrale

- Tasteri Lamp Test, Silence Buzzer i Evac se mogu aktivirati bez koda (nivo pristupa 1), a svi ostali tasteri se aktiviraju sa kodom (nivo pristupa 2 ili 3).

Taster	Opis
Lamp test	Ovaj taster se koristi za testiranje bazera, LED dioda i LCD modula. Ako se ovaj taster pritisne (za vreme normalnog rada sistema), sve LED diode će se uključiti i bazer će emitovati kontinualan ton.
Silence/Resound Sounders	Ovaj taster isključuje izlaze sa opcijom isključivanja. Tihi mod rada traje do novog pritiska na taster u dnevnom režimu rada, ili ako centrala radi u noćnom režimu rada do isteka Night mode Silence time vremena ili do novog stanja alarma ili greške.
Investigation delay	Ovaj taster može da poveća pre-alarm vreme: ako je taster pritisnut za vreme pre-alarma, preostalo vreme će se povećati sa programiranim vremenom Investigation delay.

Silence buzzer	Taster za isključivanje bazera na centrali: bazer se aktivira automatski nakon novog događaja.
Reset	Taster za resetovanje požarnih detektora i vraćanje izlaza u neaktivno stanje (nadgledani izlazi sa opcijom isključivanja, nenadgledani izlazi bez opcije isključivanja i zonski alarmni izlazi).
Evac	Taster za aktiviranje evakuacije; ako je taster pritisnut duže od 2 sekunde sistem će generisati alarm.

Tabel br. 1 Opis komandnih tastera

### Isključenje / ponovno uključenje signalizacije

Centrala može da radi u dnevnom ili noćnom režimu rada. Ako je signalizacija u sistemu isključena tokom dnevnog režima rada, status isključenja će se zadržati do ponovnog uključjenja signalizacije (ukoliko se ne detektuju novi alarm ili greška). Ako je signalizacija u sistemu isključena tokom noćnog režima rada, status isključenja će se zadržati do isteka vremena Night mode Silence time. Prilikom prvog uključjenja sistema fabrički režim rada je dnevni.

- Centrala će generisati trenutni alarm ako se alarmni uslovi dogode tokom noćnog režima rada ili ako je alarm generisan aktivacijom ručnog javljača.

### Reset

Reset će prekinuti alarm, pre-alarm, upozorenje i grešku. Pristup ovoj komandi je ograničen samo na autorizovano osoblje (instalaterski ili korisnički kod).

Sistem će ponovo procesirati alarm, pre-alarm, upozorenje ili grešku koji nisu prekinuti postupkom reseta. Komandni tasteri ne mogu da se koriste tokom procedure reseta. Paralelni tabloi mogu da se resetuju preko instalaterskog ili korisničkog koda.

### Taster Help – pomoć

Centrala ima integrisanu pomoć pri upotrebi zbog jednostavnijeg korišćenja. Svaka strana korisničkog interfejsa ima taster Help koji će, kada se pritisne, prikazati tekst koji bliže objašnjava trenutni prikaz na LCD displeju.

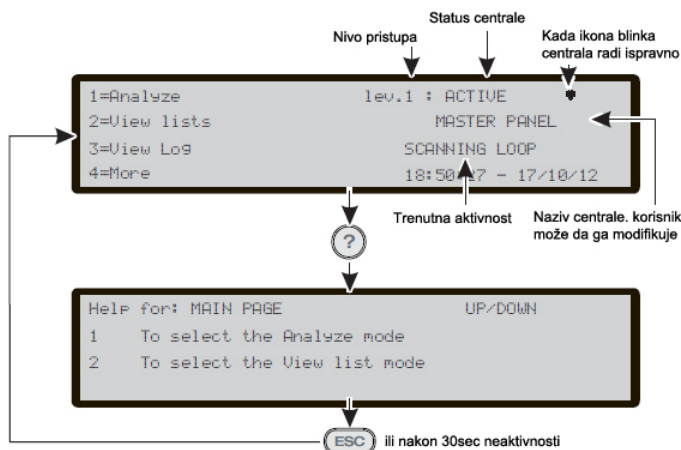

Slika 2 Prikaz na LCD displeju nakon pritiska na taster Help

### Signalizacija

Status centrale se signalizira preko:

- LED dioda na centrali,
- LCD displeja (40 karaktera u 4 linije),

- bazera.

## LED diode za signalizaciju statusa

U tabeli br. 2 su prikazane LED diode za signalizaciju statusa.















	LED dioda	Značenje
	Fire (crveno)	Svetli: centrala je u stanju alarma; centrala aktivira alarmne izlaze u sistemu.
<b>1-8</b>	Software zones (crveno)	Svetli: odgovarajuća zona je u alarmu (*). Sporo blinkanje: odgovarajuća zona je u pre-alarmu.
	Fire signal on (crveno)	Svetli: signalizacija uspešnog poziva. Sporo blinkanje: poziv u toku. Na displeju se može videti tip veze: PSTN, GSM ili LAN mreža.
	General fault (žuto)	Svetli: prisutno bar jedno stanje greške; tip greške će biti signaliziran odgovarajućom LED diodom i/ili prikazom na displeju. Sporo blinkanje: signalizira memorisanu grešku (nakon reseta se gasi).
	System fault (žuto)	Svetli: blokirana centrala; potreban servis (**). Sporo blinkanje: centrala se restartuje (***) Brzo blinkanje: greška u programiranim podacima (***) Kada se centrala poveže na mrežno napajanje ova LED dioda blinka do reseta centrale.
	Fire signal fault (žuto)	Svetli: signalizira da je komunikator isključen iz sistema. Sporo blinkanje: signalizira stanje greške na komunikatoru.
	Sounders faults/Dis	Svetli: signalizira da je SC1 izlaz isključen iz sistema, ili da je SC2 (radi kao SC1) izlaz isključen iz sistema. Sporo blinkanje: signalizira da je SC1 izlaz u stanju greške, ili da je SC2 (radi kao SC1) izlaz u stanju greške. Ne svetli: SC izlazi rade normalno.
	Earth fault (žuto)	Svetli: neispravno uzemljenje - proveriti.
	Battery trouble (žuto)	Svetli: loši ili prazni akumulatori. Ispravno funkcionisanje centrale se ne može garantovati u slučaju nestanka mrežnog napajanja.
	Power supply fault (žuto)	Svetli: nestanak mrežnog napajanja. Brzo blinkanje: greška u radu čoperskog napajanja. Napajanje centrale se ostvaruje preko akumulatora.
	Day mode	Svetli: centrala radi u dnevnom režimu rada. Ne svetli: centrala radi u noćnom režimu rada.
	Disabled	Svetli: najmanje jedan uređaj je isključen iz sistema.
	Sounders silenced (žuto)	Svetli: isključeni izlazi sa opcijom isključivanja; u dnevnom režimu rada ovaj status postoji do ponovnog pritiska na taster Silence; u noćnom režimu rada status se zadržava do isteka programiranog vremena Silence Time.
	Test	Svetli: test na bar jednoj softverskoj zoni.
	More info (žuto)	Svetli: signalizira postojanje dodatnih informacija; pogledati stranu View List za dodatne informacije. Ne svetli: nema dodatnih informacija.
<b>N/D</b>	Controls on (žuto)	Svetli: centrala je najmanje na nivou pristupa 2 tako da tasteri Silence/Resound sounders, Reset i Investigation delay mogu da se koriste.
	Power on (zeleno)	Svetli: centrala se napaja preko mrežnog napona. Ne svetli: nestanak mrežnog napajanja, akumulatori napajaju centralu (akumulatori se automatski isključuju kada napon bude 19,2V).

Tabela br. 2 LED diode za signalizaciju statusa – (\*) zone izvan ovog opsega (1 do 8) nemaju dodeljenu LED diodu, njihov status se signalizira na LCD displeju; (\*\*) ton bazera za System Fault, (\*\*\*) ton bazera za Fault

- Tokom normalnog režima rada samo zelena Power On LED dioda i Day Mode LED dioda (centrala je u dnevnom režimu rada) treba da svetle.



- General Fault LED dioda i LED dioda za pojedinačnu grešku sporo blinkaju samo kada signaliziraju događaj greške u memoriji.
- Pogledati glavnu (main) stranu za regulisanje kontrasta i osvetljaja LCD displeja.

### Bazer (zvučni signali)

Bazer centrale se koristi za zvučnu signalizaciju centrale. Signalizacija bazera je prikazana u tabeli br. 3.

Testiranje bazera se ostvaruje preko tastera Lamp Test. Bazer ne može da radi kada se pritisne taster Silence Buzzer.

Status	Zvuk	Pauza	Frekvencija
Upozorenje	2 s	2 s	440Hz
Pre-alarm	0,5 s	0,5 s	880Hz
Alarm	0,2 s	0,2 s	3300Hz
Greška (programirani podaci)	1 s	1 s	660Hz
Greška	1 s	1 s	660Hz
Greška (glavni procesor)	2,5 s	2,8 s	1300Hz
Reset	Bez zvuka		
Test	Bez zvuka		

Tabela br. 3 Signalizacija bazera

- Kada se isključi signalizacija alarmnog stanja i kada se detektuje novo stanje greške, centrala ponovo aktivira bazer.

### Opis LED dioda paralelnog tabloa FC500REP

LED dioda	Značenje
Fire	Svetli: centrala je u stanju alarma; centrala aktivira alarmne izlaze u sistemu.
More alarms	Svetli: postojanje više alarma.
Pre-alarm	Blinkanje: signalizira stanje pre-alarma.
Communicator	Svetli (crveno): signalizacija uspešnog poziva. Blinkanje (crveno): poziv u toku. Na displeju se može videti tip veze: PSTN, GSM ili LAN mreža.
Fault	Svetli: prisutno bar jedno stanje greške; tip greške će biti signaliziran odgovarajućom LED diodom i/ili prikazom na displeju. Sporo blinkanje: signalizira memorisanu grešku (nakon reseta se gasi).
Logic unit	Svetli: blokirana centrala - pozvati instalatera radi servisiranja. Kada se centrala prvi put upali ova LED dioda blinka do reseta centrale.
Lost device	Svetli: signalizira da uređaj (koji je prijavljen na petlji) ne postoji.
Communicator	Svetli (žuto): signalizira da je telefonski modul isključen iz sistema. Sporo blinkanje (žuto): signalizira stanje greške na telefonskom modulu.
(SC) Nac Fire Output	Svetli: signalizira da je SC Fire izlaz isključen iz sistema. Sporo blinkanje: signalizira prisustvo greške na SC Fire izlazu.
Earth	Svetli: neispravno uzemljenje - proveriti.
Low battery	Svetli: loši ili prazni akumulatori; ispravno funkcionisanje centrale se ne može garantovati u slučaju nestanka mrežnog napajanja.
No battery	Svetli: akumulatori prazni ili nisu vezani, proveriti veze.
Mains	Svetli (žuto): nestanak mrežnog napajanja ili greška u radu čoperskog napajanja; napajanje centrale se ostvaruje preko akumulatora.
Day mode	Svetli: centrala radi u dnevnom režimu rada. Ne svetli: centrala radi u noćnom režimu rada.
Disabled	Svetli: najmanje jedan uređaj je isključen iz sistema.
Silence	Svetli: taster Silence je upotrebljen kako bi se isključili izlazi sa opcijom isključivanja; u dnevnom režimu rada ovaj status postoji do ponovnog pritiska na taster Silence; u noćnom režimu rada status se zadržava do isteka programiranog vremena Silence Time.
Test	Svetli: test na bar jednoj softverskoj zoni.

Mains	Ne svetli (zeleno): nestanak mrežnog napajanja, akumulatori napajaju centralu. LED diode za signalizaciju statusa
-------	--

Taster	Opis
Lamp/Buzz/Test	Ovaj taster se koristi za testiranje bazera i LED dioda. Ako se ovaj taster pritisne (za vreme normalnog rada sistema), sve LED diode će se uključiti i bazer će emitovati kontinualan ton.
Silence	Ovaj taster isključuje izlaze sa opcijom isključivanja. Tih mod rada traje do novog pritiska na taster u dnevnom režimu rada, ili ako centrala radi u noćnom režimu rada do isteka Night mode Silence time ili do novog stanja alarma ili greške.
Investigate	Ovaj taster može da poveća pre-alarm vreme: ako je taster pritisnut za vreme pre-alarma, preostalo vreme će se povećati sa programiranim vremenom Investigation delay.
Silence buzzer	Taster za isključivanje bazera na centrali; bazer se aktivira automatski nakon novog događaja.
Reset	Taster za resetovanje požarnih detektora i vraćanje izlaza u neaktivno stanje (nadgledani izlazi sa opcijom isključivanja, nenadgledani izlazi bez opcije isključivanja i zonski alarmni izlazi).
Evacuate	Taster za aktiviranje evakuacije; ako je taster pritisnut duže od 2 sekunde, sistem će generisati alarm.
F1, F2, F3, F4	Funkcionalni tasteri displeja: njihova funkcija zavisi od trenutnog prikaza na displeju.

Opis tastera na FC500REP paralelnom tablou

## LCD displej

STRANE DOGAĐAJA I GLAVNA STRANA

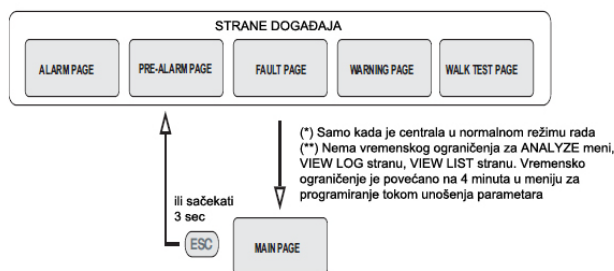

GLAVNA STRANA, FRONT STRANA I STRANE MENIJA

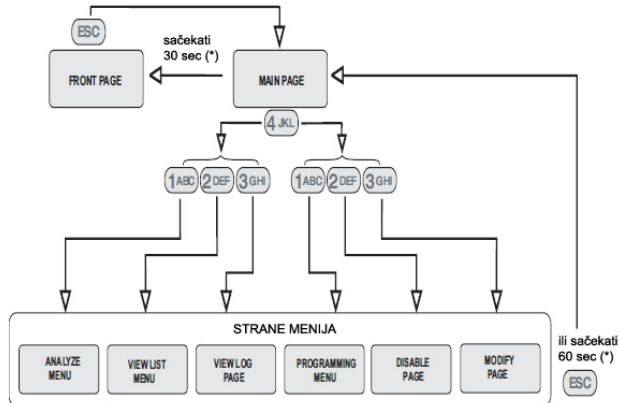

Slika 3 Osnovna upotreba strane događaja i glavne strane

Informacije na LCD displeju su organizovane u vidu strana:

- Start strana;
- Front strana;
- Glavna strana;

- Strana za dijagnostiku;
- Meni strana;
- Strane događaja.

### Start strana

Start strana se prikazuje pri pokretanju centrale u slučaju da neke vitalne informacije nisu programirane:

- Jezik za prikaz na LCD-u;
- Identifikacioni broj centrale;
- Tip centrale (FC501-I/FC501-H);
- Kapacitet instaliranih akumulatora (7Ah/12Ah/38Ah).

Jezik za prikaz se bira između dva ponuđena jezika.

Identifikacioni broj centrale je važan zbog definisanja naziva centrale i manipulacije fajlovima sa USB-a.

- Tokom uključenja centrala nije potpuno operativna i kontrolni tasteri ne funkcionišu.

### Front strana

Front strana se normalno prikazuje kada je centrala u normalnom (mirnom) režimu rada. Front strana može da sadrži poruku koju je definisao instalater. Front strana se postavlja preko FireClass Console softvera.

**Alfanumerička tastatura** Nijedna funkcija nije pridružena tasterima.

**Pokazivački tasteri** Nijedna funkcija nije pridružena tasterima UP, DOWN, RIGHT i LEFT.

**Taster ESC** Izlaz iz front strane, korisnički interfejs se prebacuje na glavnu stranu ili stranu događaja, koja je aktivirana upozorenjem, pre-alarmon, alarmom, greškom ili testom.

**Taster ENTER** Nijedna funkcija nije pridružena tasteru.

- Front strana, nakon potpunog uklanjanja, može da se vrati preko FireClass Console softvera.

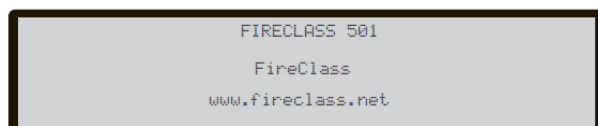

Slika 4 Front prikaz

### Glavna strana

Glavna strana je prikazana na LCD displeju nakon uključenja centrale (slika 5). Ovu stranu može da zameni strana događaja.

Ako tasteri na korisničkom interfejsu nisu pritisnuti, kada centrala normalno radi, u toku perioda od 30 sekundi, korisnički interfejs izlazi iz glavne strane i prikazuje front stranu.

Polje za prikaz nivoa pristupa prikazuje trenutni nivo. Deset sekundi pre izlaza iz trenutnog nivoa pristupa indikator nivoa počinje da blinka.

Polje za prikaz moda rada prikazuje string ACTIVE – centrala je aktivna. Kontinualno blinkanje ikone u obliku srca signalizira ispravan rad centrale.

Polje za prikaz trenutne aktivnosti može da prikaže sledeće vrednosti:

- RESETTING – centrala se resetuje;
- LOC. PROG – centrala se programira preko lokalnog pristupa;
- REM. ACCESS – centrala se pristupa sa udaljene lokacije: preko serijskog porta, preko USB porta ili mreže (IP)
- SYS. INIT – inicijalizacija centrale;
- SYS. VER – panel je u postupku auto-verifikacije.
- CLEAR LOG – centrala briže memoriju događaja;
- WAITS – panel čeka na konfigurisanje;
- \_\_\_\_\_ – nema aktivnosti;
- IS SCANNING LOOP – normalan režim rada.

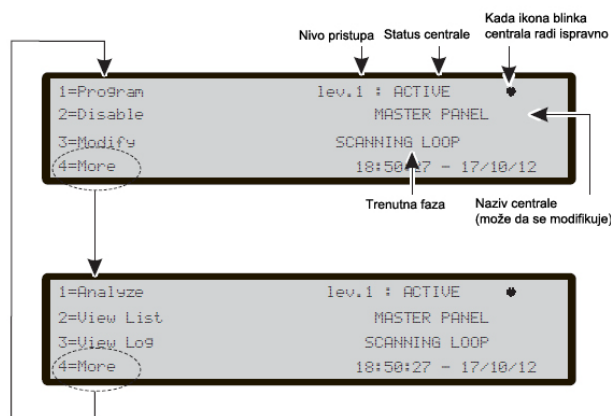

Slika 5 Osnovni prikaz

➤ Polje za prikaz datuma i vremena blinka do podešavanja datuma i vremena.

**Alfanumerička tastatura** Taster 1 prebacuje centralu u modove Program ili Disable. Taster 2 prebacuje centralu u modove Analyze ili View lists. Taster 3 prebacuje centralu u modove View log ili Modify. Taster 4 selektuje grupu funkcija za tastere 1, 2 i 3.

**Pokazivački tasteri** Taster UP se koristi za povećanje osvetljaja LCD displeja. Taster DOWN se koristi za smanjenje osvetljaja LCD displeja. Taster RIGHT se koristi za povećanje kontrasta LCD displeja. Taster LEFT se koristi za smanjenje kontrasta LCD displeja.

**Taster ESC** Izlaz iz glavne strane, prebacuje korisnički interfejs na front stranu ili stranu događaja. Pritisak od tri sekunde na taster prebacuje centralu na nivo pristupa 1.

**Taster ENTER** Nijedna funkcija nije pridružena tasteru.

### Strana za dijagnostiku

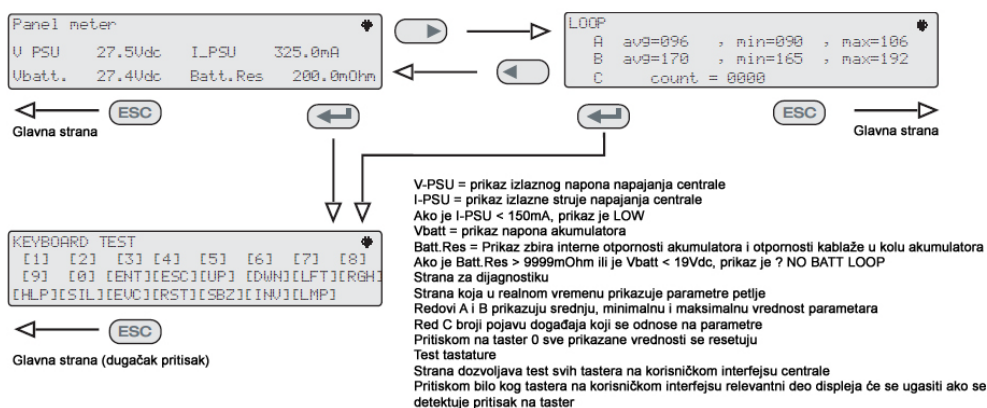

Slika 7 Strane za dijagnostiku - interakcija

Ova strana dozvoljava:

- Prikaz nekih električnih parametara u centrali (Panel meter strana);
- Prikaz nekih funkcionalnih parametara vezanih za petlje (Loop strana);
- Izvršavanje testa tastature na centrali (Keyboard Test strana).

Ove strane se prikazuju tokom normalnog režima rada kada se pri prikazu glavne strane dugo pritisne taster 4.

## Meni strana

Meni strana omogućava pristup stranama za programiranje sistema, analizu sistema, modifikaciju sistema i isključenje uređaja iz sistema.

## Strane događaja

Strane događaja se aktiviraju događajima u sistemu i kada postanu aktivne one zamenjuju stranu koja je bila prikazana do tog momenta. Takođe, strana događaja može biti potisnuta stranom za drugi događaj. Sledeća tabela prikazuje prioritet u prikazivanju strana događaja.

Strana događaja	Prioritet
Alarm	0 (najveći)
Pre-alarm	1
Greška	2
Upozorenje	3
Test prolazom	4 (najmanji)

U slučaju strana sa manjim nivoom prioriteta (jedna ili više) koje su potisnute stranom višeg prioriteta LED dioda za signalizaciju More info će se uključiti. U ovom slučaju strane manjeg prioriteta se mogu pregledati preko View list opcije na glavnoj (main) strani.

## Upozorenje (WARNING)

FC501 serija centrala može da bude programirana tako da signalizira stanje upozorenja ili pre-alarma pre signalizacije stanja alarma.

Stanje upozorenja će biti signalizirano sa prikazom na LCD displeju (slika 6). Centrala će generisati stanje upozorenja kada nivo signala na ulaznom uređaju (detektor) pređe nivo upozorenja i kada postoji rizik od generisanja alarma.

Stanje upozorenja će biti signalizirano sa:

- aktivacijom izlaza za signalizaciju upozorenja;
- zvučnim signalom sa bazera centrale;
- prikazom na LCD displeju centrale i FC500REP paralelnog tabloa.

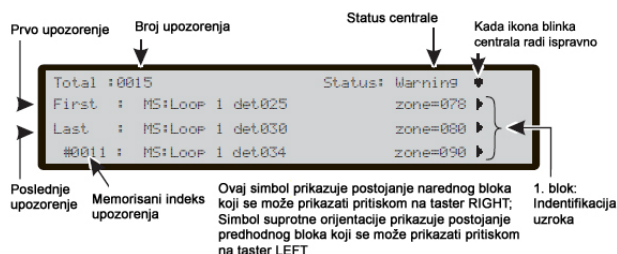

Slika 6 Prikaz upozorenja

**Alfanumerička tastatura** Taster 0: ako je upozorenje povezano sa uređajem koji može da se isključi iz sistema, korisnički interfejs se prebacuje na stranu za isključenje uređaja iz sistema. Taster 1: prebacivanje na stranu za signalizaciju statusa zone. Taster 2: ako je prvo upozorenje povezano sa

uređajem, dolazi do prebacivanja na stranu za status uređaja na petlji. Taster 3: ako je poslednje upozorenje povezano sa uređajem, dolazi do prebacivanja na stranu za status uređaja na petlji. Taster 4: prikaz dodatnih upozorenja. Kada je upozorenje prisutno u četvrtom redu, dalji pritisak na taster 4 dovodi do prikaza strane za status uređaja na petlji.

Pri prikazu upozorenja koristiti taster RIGHT kako bi se prikazao drugi string podataka o upozorenju koji se odnose na zone. Zatim pritiskom na taster RIGHT se prikazuje treći string podataka koji prikazuje uzrok upozorenja. Ponovni pritisak na taster RIGHT prikazuje četvrti string podataka vezan za vreme upozorenja.

- Ako su događaji povezani sa uređajima, nazivi zona i nazivi uređaja se smenjuju svake tri sekunde. Ako zona nije dodeljena uređaju, postoji samo prikaz naziva uređaja (tačka aktivacije).

**Pokazivački tasteri** Taster UP se koristi za prikaz narednog događaja. Taster DOWN se koristi za prikaz predhodnog događaja. Taster RIGHT se koristi za prikaz narednog bloka podataka. Taster LEFT se koristi za prikaz predhodnog bloka podataka.

**Taster ESC** Taster prekida trenutnu aktivnost i ostvaruje povratak na glavnu stranu.

**Taster ENTER** Taster ENTER blokira/deblokira izmenu naziva uređaja i naziva zone. Kada je blokada uključena, karakter @ se pojavljuje u gornjem levom uglu displeja.

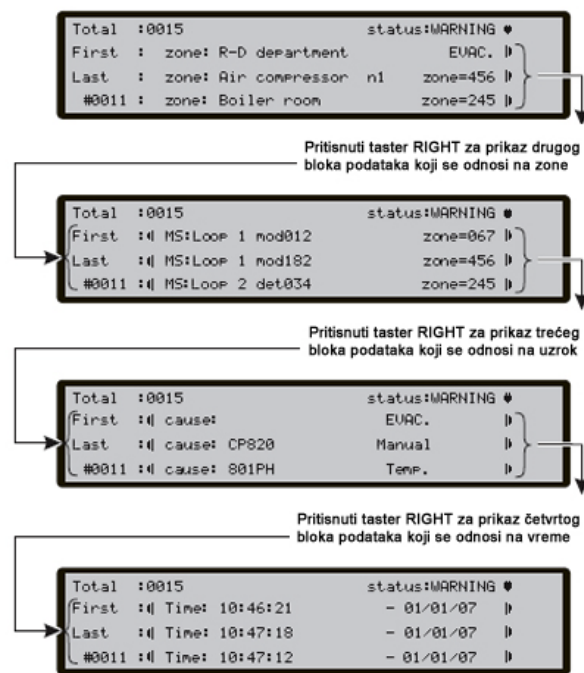

Slika 8 Prikaz stanja upozorenja pomoću tastera RIGHT

### Pre-alarm (PREALARM)

Stanje pre-alarma signalizira da je nivo signala na ulaznom uređaju (detektor) prešao nivo aktivacije alarma. Centrala neće generisati stanje alarma do isteka pre-alarm vremena. Ali, ukoliko drugi ulazni uređaj na istoj zoni detektuje alarmno stanje za vreme pre-alarm faze (i opcija Double knock je uključena) centrala generiše stanje alarma.

Ako centrala radi u noćnom režimu rada, generisaće se stanje alarma (automatski se isključuje opcija za aktivaciju pre-alarma). Ako je procedura alarma u toku, centrala će ignorisati stanje pre-alarma.

- EN54-2 zahteva prikazivanje najmanje: prve zone u pre-alarmu, predhodne zone u pre-alarmu i ukupan broj zona u pre-alarmu. Pored obezbeđivanja informacija o tačkama aktivacije (aktiviranim uređajima), prikazivanje pre-alarma može da se ostvari po zonama ili uređajima.

Stanje pre-alarma je signalizirano sa:

- prikazom na LCD displeju;
- isprekidanim zvučnim signalom sa bazera centrale;
- aktivacijom izlaza za signalizaciju pre-alarma.

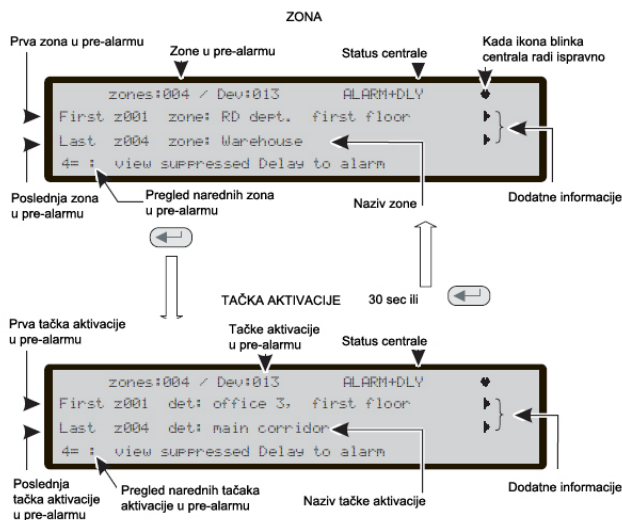

Slika 9 Pre-alarm - prikaz na LCD displeju

Za vreme stanja pre-alarma moguće je isključenje zvučne signalizacije u sistemu, provera uzroka alarma dodavanjem vremena za vizuelnu proveru alarma ili resetovanje centrale i pregled liste događaja. Na slici 9 dat je prikaz stanja pre-alarma.

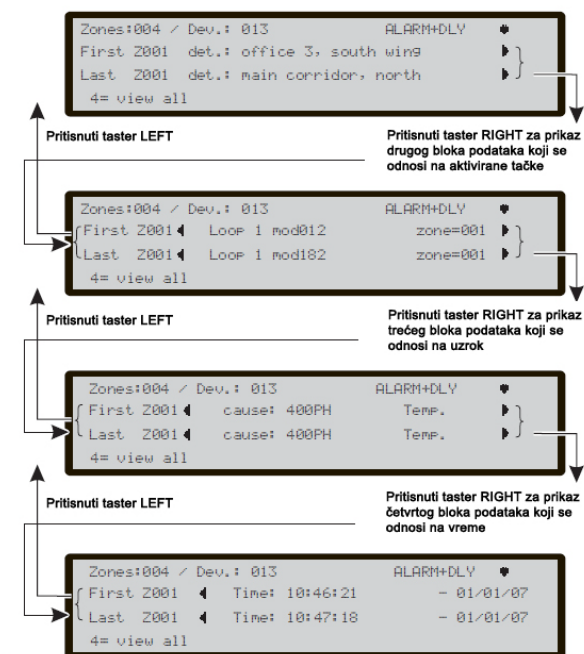

Slika 10 Pre-alarm - upotreba tastera RIGHT

**Alfanumerička tastatura** Taster 1: prebacivanje na stranu za vizuelnu signalizaciju statusa zone. Taster 2: prebacivanje na stranu za prikazivanje statusa prvog uređaja na petlji koji je aktiviran. Taster 3: prebacivanje na stranu za prikazivanje statusa poslednjeg uređaja na petlji koji je aktiviran. Taster 4: prikaz narednih uređaja u pre-alarmu. Kada je prikaz prisutan u četvrtom redu, dalji pritisak na taster 4 dovodi do prikaza strane statusa uređaja na petlji.

**Pokazivački tasteri** Taster UP se koristi za prikaz narednog uređaja u pre-alarmu. Taster DOWN se koristi za prikaz predhodnog uređaja u pre-alarmu. Taster RIGHT se koristi za prikaz narednog bloka podataka. Taster LEFT se koristi za prikaz predhodnog bloka podataka.

**Taster ESC** Taster prekida trenutnu aktivnost i ostvaruje povratak na glavnu stranu.

**Taster ENTER** Dugačak pritisak: promena modova prikaza. Kratak pritisak: zaustavljanje ili pokretanje izmene zona/uređaj.

- Funkcionalna primedba: tačka povezana sa prvom zonom u pre-alarmu je prva tačka u zoni koja postaje aktivna. Za sve ostale zone u pre-alarmu odgovarajuća tačka aktivacije je poslednja koja postaje aktivna. Ove informacije se „osvežavaju“ u realnom vremenu. Polje za prikaz prve tačke u pre-alarmu sadrži informacije o prvom uređaju koji se aktivirao. Polje za prikaz poslednje tačke u pre-alarmu sadrži informacije o poslednjem uređaju (tački aktivacije) koji se aktivirao bez obzira na zonu kojoj pripada.

## Alarm (ALARM)

U stanju alarma, najmanje jedan detektor je generisao alarmno stanje.

Stanje alarma je signalizirano sa:

- blinkanjem LED diode ALARM;
  - prikazom na displeju centrale;
  - isprekidanim zvučnim signalom sa bazera centrale;
  - aktivacijom izlaza za signalizaciju alarma.
- EN54-2 zahteva prikazivanje najmanje: prve zone u alarmu, predhodne zone u alarmu i ukupan broj zona u alarmu. Pored obezbeđivanja informacija o tačkama aktivacije (aktiviranim uređajima), prikazivanje alarma može da se ostvari po zonama ili uređajima.

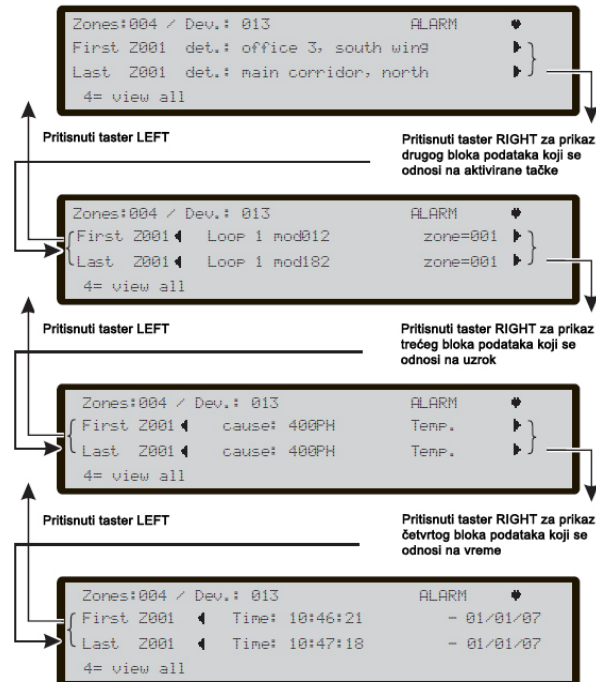

Slika 11 Alarm - upotreba tastera RIGHT

**Alfanumerička tastatura** Taster 1: prebacivanje na stranu za vizuelnu signalizaciju statusa zone. Taster 2: prebacivanje na stranu za prikazivanje statusa prvog uređaja na petlji koji je aktiviran. Taster 3: prebacivanje na stranu za prikazivanje statusa poslednjeg uređaja na petlji koji je aktiviran. Taster 4: prikaz narednih uređaja u alarmu. Kada je prikaz prisutan u četvrtom redu, dalji pritisak na taster 4 dovodi do prikaza strane statusa uređaja na petlji.



- Kod paralelnog tabloa FC500REP nakon pritiska na taster F1, potreban je i pritisak na taster ENTER za prikaz naziva zone.

**Pokazivački tasteri** Taster UP se koristi za prikaz narednog uređaja u alarmu. Taster DOWN se koristi za prikaz predhodnog uređaja u alarmu. Taster RIGHT se koristi za prikaz narednog bloka podataka. Taster LEFT se koristi za prikaz predhodnog bloka podataka.

**Taster ESC** Taster prekida trenutnu aktivnost i ostvaruje povratak na glavnu stranu.

**Taster ENTER** Dugačak pritisak: promena modova prikaza. Kratak pritisak: zaustavljanje ili pokretanje izmene zona/uređaj.

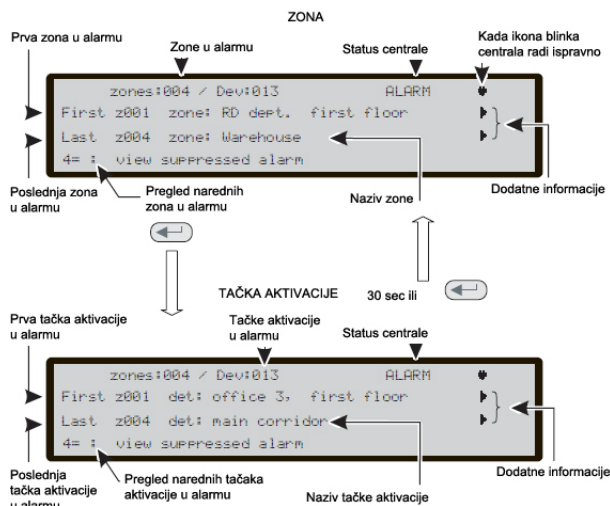

Slika 12 Alarm - prikaz na LCD displeju

- Funkcionalna primedba: tačka povezana sa prvom zonom u alarmu je prva tačka u zoni koja postaje aktivna. Za sve ostale zone u alarmu odgovarajuća tačka aktivacije je poslednja koja postaje aktivna. Ove informacije se „osvežavaju“ u realnom vremenu. Polje za prikaz prve tačke u alarmu sadrži informacije o prvom uređaju koji se aktivirao. Polje za prikaz poslednje tačke u alarmu sadrži informacije o poslednjem uređaju (tački aktivacije) koji se aktivirao bez obzira na zonu kojoj pripada.
- U slučaju testa prolazom, prikazi i procedure su slične statusu greške.

## Greška (FAULT)

Stanje greške je signalizirano sa:

- blinkanjem LED diode FAULT;
- prikazom na displeju centrale;
- blinkanjem odgovarajuće LED diode;
- isprekidanim zvučnim signalom sa bazera centrale;
- aktivacijom izlaza za signalizaciju greške.

Na slici 13 je dat prikaz greške na displeju centrale.

Taster SILENCE može da se upotrebi za isključenje izlaza (vraćanje izlaza u neaktivno stanje) za signalizaciju greške sa opcijom isključivanja.

Memorisana greška će biti signalizirana blinkanjem FAULT LED dioda.

Pomoću tastera RESET se svi izlazi za signalizaciju greške vraćaju u neaktivno stanje i briše se memorija greške. Izlazi za signalizaciju greške se automatski vraćaju u neaktivno stanje kada nestane greška.

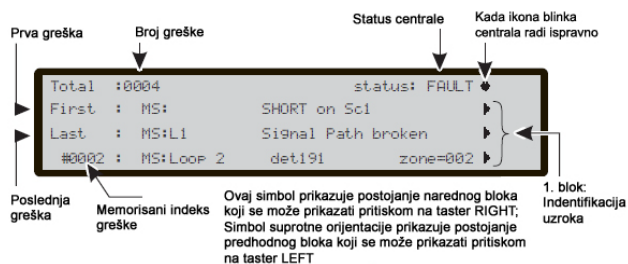

Slika 13 Prikaz greške

**Alfanumerička tastatura** Taster 1: prebacivanje na stranu za vizuelnu signalizaciju statusa zone. Taster 2: ako je prva greška povezana sa uređajem (tačkom u sistemu) interfejs prelazi na stranu za prikaz statusa uređaja. Ako prva greška signalizira prekid petlje interfejs prelazi na stranu za lociranje prekida. Ako je prva greška povezana sa uređajem koji može da se isključi iz sistema interfejs prelazi na stranu za isključivanje uređaja. Taster 3: ako je poslednja greška povezana sa uređajem (tačkom u sistemu) interfejs prelazi na stranu za prikaz statusa uređaja. Ako poslednja greška signalizira prekid petlje interfejs prelazi na stranu za lociranje prekida. Ako je poslednja greška povezana sa uređajem koji može da se isključi iz sistema interfejs prelazi na stranu za isključivanje uređaja. Taster 4: prikaz narednih grešaka. Kada je prikaz prisutan u četvrtom redu, dalji pritisak na taster 4 dovodi do prikaza strane za lociranje prekida u petlji. Ako se u četvrtom redu prikazuju podaci vezani za uređaj koji može da se isključi iz sistema, interfejs se prebacuje na stranu za isključenje uređaja.

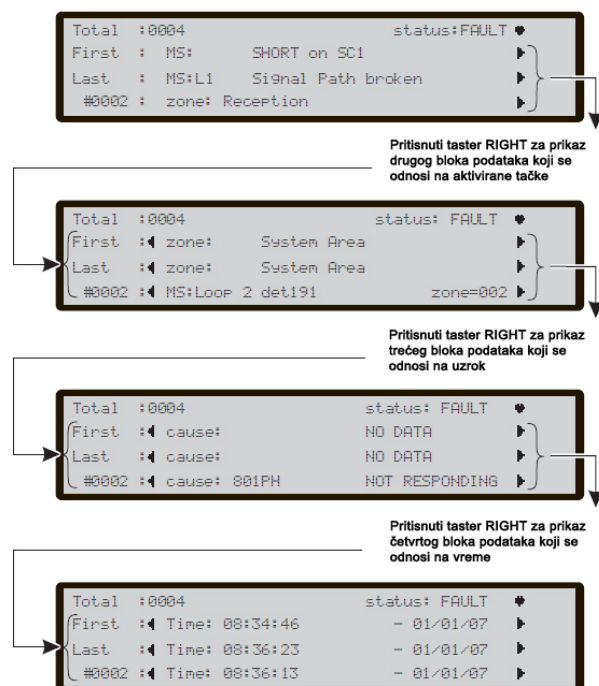

Slika 14 Greška - upotreba tastera RIGHT

➤ Ako je nivo pristupa manji od L2, zahtevaće se šifra pre procedure isključivanja uređaja iz sistema.

Kod prikaza, kao na slici 14, u stanju greške, taster RIGHT se koristi za prikaz narednog bloka podataka vezanih za zone, zatim ponovo pritisnuti taster RIGHT za prelaz na treći blok podataka o uzroku greške, a zatim ponovo pritisnuti taster RIGHT za prelaz na četvrti blok podataka o vremenu i događaju greške.

- U slučaju kada je greška povezana sa uređajem na petlji, naziv uređaja (tačke) i naziv dodeljene zone se naizmenično prikazuju. Ako zona nije dodeljena uređaju, na displeju se prikazuje samo naziv uređaja.

**Pokazivački tasteri** Taster UP se koristi za prikaz naredne greške. Taster DOWN se koristi za prikaz predhodne greške. Taster RIGHT se koristi za prikaz narednog bloka podataka. Taster LEFT se koristi za prikaz predhodnog bloka podataka.

**Taster ESC** Taster prekida trenutnu aktivnost i ostvaruje povratak na glavnu stranu.

**Taster ENTER** Taster ENTER blokira/deblokira izmenu naziva uređaja i naziva zone.

### Lociranje prekida u petlji

Lociranje prekida u petlji se ostvaruje na osnovu procedure koja pomaže u pronalaženju mesta prekida tako što daje broj detektovanih uređaja sa leve strane ulaza petlje i broj detektovanih uređaja sa desne strane ulaza petlje.

Sekvenca u prikazu na displeju je prikazana na slici 15.

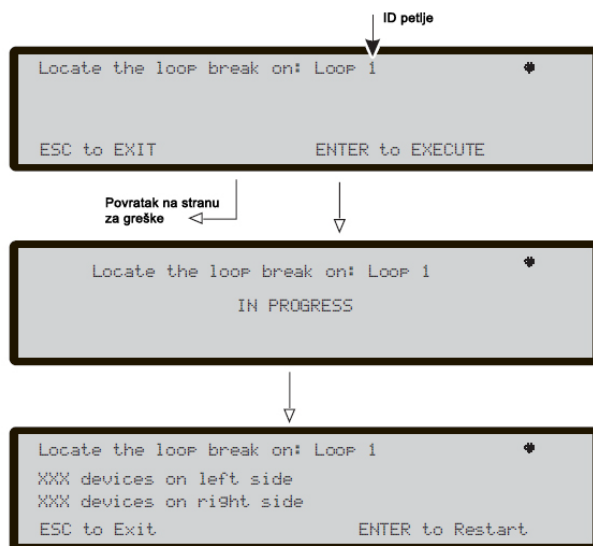

Slika 15 Lociranje prekida u petlji

- Tokom procesa lociranja prekida u petlji napajanje svih detektora će biti isključeno tako da će se nakon izlaza iz procedure lociranja izvršiti potpuna inicijalizacija petlje.
- Tokom procesa lociranja uređaji koji nisu u konfiguraciji sistema neće biti pronađeni.
- U neposrednoj budućnosti, u slučaju kratkog spoja u petlji, centrala će signalizirati grešku pri kratkom spoju na ostalim ulazima. Samo kasnije, sa procedurom lociranja prekida je moguće da se vidi na kom od tri ulaza petlje postoji kratak spoj.

### Lociranje uređaja bez adrese

U slučaju greške „NOT PROGRAMMED DEV.“ moguća je lokacija uređaja bez adrese.

Kako bi se uređaji bez greške lakše locirali, kod svih uređaja sa LED diodom doći će do uključivanja dode. Sirene i bliceri će se uključiti.

Na narednoj slici je prikazana procedura lociranja uređaja bez adrese.

Ako postoji veliki broj uređaja bez adrese može doći do aktiviranja strujne zaštite jer struja za aktivaciju tih uređaja prevazilazi maksimalnu dozvoljenu struju.

Zbog toga se operator upozorava putem poruke na displeju.

- Ova procedura je moguća samo u slučaju kada se centrala nalazi u mirnom režimu rada (skeniranje petlje).

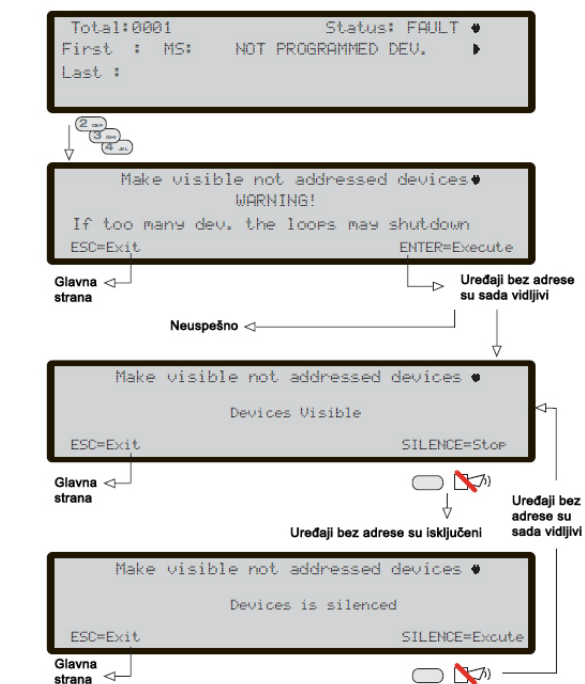

Slika 16 Lociranje uređaja bez adrese

## Pregled parametara i liste događaja

Pročitati narednu sekciju, kako bi se dobio osnovni uvid u korisnička programiranja. Za detaljnija objašnjenja pogledati sekciju „Programiranje sa računara“ u instalaterskom uputstvu.

Iz glavnog prikaza korisnik bez korisničkog koda može da:

- pregleda parametre (1 = Analyze);
- pregleda listu događaja (3 = View Log ili 1 = Analyze a zatim taster 8);
- pregleda liste (4 = More i zatim taster 2).

Korisnik sa korisničkim kodom može da pristupi sledećim funkcijama:

- Modify – modifikacija sistema;
- Disable – isključivanje uređaja iz sistema.

### Pregled parametara

Na slici 17 je dat prikaz različitih parametara.

**Alfanumerička tastatura** Putem alfanumeričke tastature mogu da se izaberu sledeće funkcije:

- 1 = Loop: selekcija i pregled podataka o petlji;
- 2 = Device: selekcija i pregled podataka o uređajima na petlji u realnom vremenu;
- 3 = SW zone: selekcija i pregled podataka o softverskim zonama;
- 4 = Output: selekcija i pregled podataka o izlazima;
- 5 = Network: pregled svih uređaja (paralelnih tabloa i MFI modula) na mreži;
- 6 = Communic.: selekcija i prikaz podataka o svim uređajima za komunikaciju;
- 7 = Option: prikaz lokalnih programskih opcija;
- 8 = Log: pregled liste događaja;
- 9 = FW ver.: prikaz verzije softvera;
- 0 = Panel: pregled informacija o centrali.

**Pokazivački tasteri** Nijedna funkcija nije pridružena tasterima UP, DOWN, RIGHT i LEFT.

**Taster ESC** Taster prekida trenutnu aktivnost i ostvaruje povratak na glavnu stranu.

**Taster ENTER** Nijedna funkcija nije pridružena tasteru.

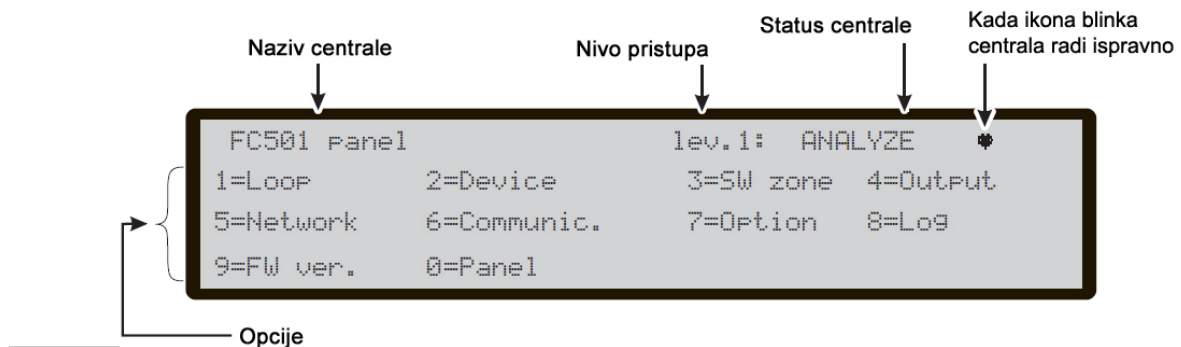

Slika 17 Prikaz parametara

### Taster 1 – Pregled petlje (Loop)

Taster 1 se koristi za pregled podataka o petlji (slika 18).

#### Pregled podataka o petlji

**Alfanumerička tastatura** Nijedna funkcija nije pridružena tasterima.

**Pokazivački tasteri** Taster UP se koristi izbor narednih podataka o petlji. Taster DOWN se koristi za izbor predhodnih podataka o petlji. Nijedna funkcija nije pridružena tasterima RIGHT i LEFT.

**Taster ESC** Taster prekida trenutnu aktivnost i ostvaruje povratak na predhodnu stranu.

**Taster ENTER** Nijedna funkcija nije pridružena tasteru.

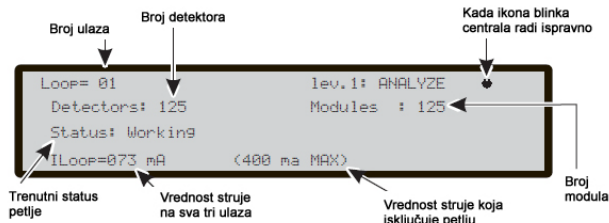

Slika 18 Prikaz parametara petlje

Na slici 18 polje Loop prikazuje ulaz petlje za koji su prikazani pdaci.

Polje Detectors prikazuje broj detektora koji su pronađeni na odgovarajućem ulazu.

Polje Modules prikazuje broj modula koji su pronađeni na odgovarajućem ulazu.

Polje Status prikazuje status izabranog ulaza na petlji:

- Working – radno stanje,
- Fault – stanje greške,
- Stand\_by – pripravnost,
- Disabled – isključen iz sistema.

Polje ILoop u realnom vremenu (osvežavanje podataka svakih 5 sekundi) prikazuje ukupnu struju na sva tri ulaza petlje.

## Taster 2 – Prikaz uređaja na petlji (Device)

Taster 2 se koristi za prikaz uređaja na petlji (slika 19). Prvo izabrati ulaz petlje a zatim izabrati uređaj.

### Izbor ulaza na petlji

**Alfanumerička tastatura** Tasteri 1, 2 i 3 se koriste za izbor ulaza na petlji.

**Pokazivački tasteri** Nijedna funkcija nije pridružena tasteru UP. Nijedna funkcija nije pridružena tasteru DOWN. Pomoću tastera RIGHT se selektuje naredni ulaz na petlji. Pomoću tastera LEFT se selektuje predhodni ulaz na petlji.

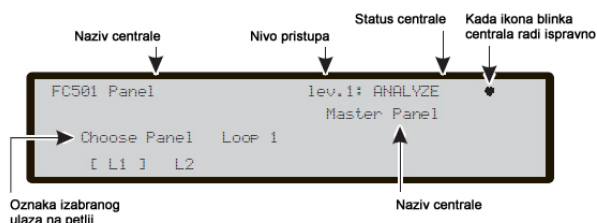

Slika 19 Prikaz: a) izbor ulaza, b) detalji petlje

**Taster ESC** Taster prekida trenutnu aktivnost i ostvaruje povratak na predhodnu stranu.

**Taster ENTER** Taster se koristi za potvrdu i aktiviranje prikaza izabranog ulaza petlje.

## Izbor uređaja

Nakon izbora petlje (slika 20) prikazani su podaci o ulazu na petlji.

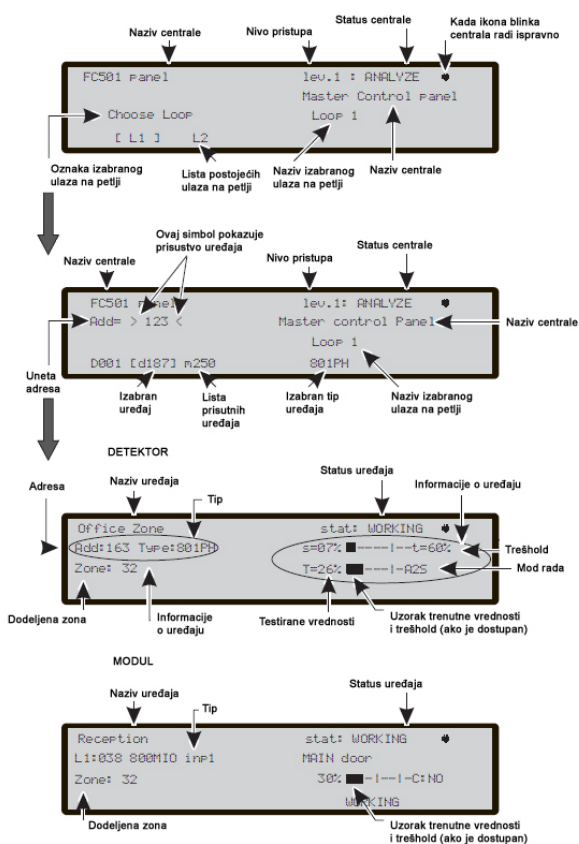

Slika 20 Pregled uređaja na petlji (detektori i moduli)

**Alfanumerička tastatura** Pomoću tastature se unosi adresa uređaja.

- Ukoliko se uređaj nalazi u sistemu, uglavne zgrade će biti prikazane pored adrese. Strelice će biti prikazane ukoliko adresa ne postoji ili se razlikuje od izabrane.

**Pokazivački tasteri** Nijedna funkcija nije pridružena tasteru UP. Nijedna funkcija nije pridružena tasteru DOWN. Pomoću tastera RIGHT se selektuje naredni uređaj. Pomoću tastera LEFT se selektuje predhodni uređaj.

**Taster ESC** Taster prekida trenutnu aktivnost i ostvaruje povratak na predhodnu stranu.

**Taster ENTER** Taster se koristi za potvrdu i aktiviranje prikaza za izabrani uređaj.

### Prikaz uređaja na ulazu petlje

Izabrati ulaz petlje a zatim uređaj, kako bi se na ekranu dobio prikaz kao na slici 20.

**Alfanumerička tastatura** Taster 0 se koristi za isključivanje uređaja (detektora ili modula) iz sistema. Pri tome je potreban unos L2 koda. Ostalim tasterima nije pridružena nijedna funkcija.

- Ova funkcija ne radi u slučaju modula sa više kanala koji ne odgovara na periodično pozivanje od strane centrale.

**Pokazivački tasteri** Taster UP, u slučaju modula sa više ulaza i izlaza, može da bira ulaz ili izlaz. Taster DOWN, u slučaju modula sa više ulaza i izlaza, može da bira ulaz ili izlaz. Pomoću tastera

RIGHT se prikazuje status narednog uređaja na istom ulazu petlje. Pomoću tastera LEFT se prikazuje status predhodnog uređaja na istom ulazu petlje. Ako je u pitanju modul sa više ulaza ili izlaza, može da bira ulaz ili izlaz.

**Taster ESC** Taster prekida trenutnu aktivnost i ostvaruje povratak na predhodnu stranu.

**Taster ENTER** Nijedna funkcija nije pridružena tasteru.

Polje za status uređaja prikazuje trenutni status detektora ili modula, a moguće vrednosti su:

- WORKING – radno stanje,
- ACTIVE – aktivan,
- WARNING – upozorenje,
- FAULT – greška,
- ZONE DIS. – isključena zona iz sistema,
- WALK TEST – test prolazom,
- STAND-BY – pripravnost.

Polja za prikaz podataka o uređaju prikazuju:

- ID ulaza na petlji;
- Adresu uređaja;
- Tip uređaja;
- ID kanala (za module).

Polje informacije o uređaju prikazuje:

- ID kanala – S=Smoke (detektor dima), T=temperature (termički detektor), C=Carbon monoxide (CO detektor);
- Analognu vrednost struje u procentima;
- Analognu vrednost trešholda u realnom vremenu;
- Informacije o konfiguraciji kanala ili vrednost trešholda;
- Status kanala.

➤ Informacije u uređaju su prikazane samo kada je uređaj u radnom stanju.

### **Taster 3 – Pregled softverskih zona (SW zone)**

Opcija SW zone u meniju omogućava prikaz softverskih zona (maksimalno 32). Tokom ove faze (slika 21) statusi svih softverskih zona su prikazani u kompaktnom formatu:

.: UNUSED – zona se ne koristi, nema dodeljenih uređaja.

A: ALARM – zona u stanju alarma;

P: PRE AL. – zona u stanju pre-alarma;

W: WARNING – zona u stanju upozorenja;

F: FAULT – zona u stanju greške;

X: DISABLED – zona je isključena iz sistema;

T: TEST ON – zona u modu testa sa bar jednim aktiviranim uređajem;

\_ : ST-BY – pripravnost;

D: DIRTY – bar jedan detektor dima je zaprljan.

**Alfanumerička tastatura** Nijedna funkcija nije pridružena tasterima.

**Pokazivački tasteri** Nijedna funkcija nije dodeljena tasteru UP. Nijedna funkcija nije dodeljena tasteru DOWN. Pomoću tastera RIGHT se selektuje naredna softverska zona (odgovarajući broj se prikazuje na levoj strani displeja). Pomoću tastera LEFT se selektuje predhodna softverska zona (odgovarajući broj se prikazuje na levoj strani displeja).

**Taster ESC** Taster prekida trenutnu aktivnost i ostvaruje povratak na predhodnu stranu.

**Taster ENTER** Nijedna funkcija nije pridružena tasteru.



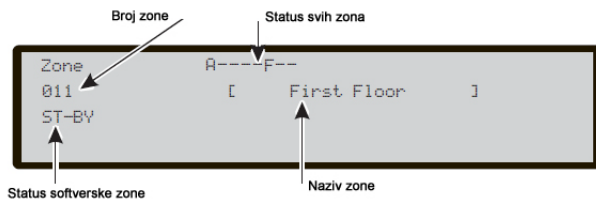

Slika 21 Pregled softverskih zona

## Taster 4 – Pregled izlaza (Output)

Opcija Output u meniju omogućava prikaz statusa izlaza. Za vreme ove faze (pogledati sliku 22) statusi izlaza su prikazani u kompaktnom formatu:

DIS: izlaz je isključen;

ACT: izlaz je aktivan;

SC: izlaz je u kratkom spoju;

OPE: izlaz je otvoren;

\_\_ : pripravnost;

FAU: greška tranzistora.

**Alfanumerička tastatura** Nijedna funkcija nije pridružena tasterima.

**Pokazivački tasteri** Nijedna funkcija nije pridružena tasterima.

**Taster ESC** Taster prekida trenutnu aktivnost i ostvaruje povratak na predhodnu stranu.

**Taster ENTER** Nijedna funkcija nije pridružena tasteru.

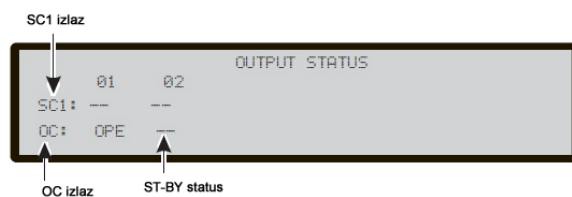

Slika 22 Pregled izlaza

## Taster 5 – Pregled mreže (Network)

Taster 5 se koristi za prikaz uređaja na mreži: paralelnih tabloa i MFI modula (slika 23).

Značenje skraćenica je:

OK!: mrežni uređaj je detektovan (povezan) i radi ispravno.

Ko!: mrežni uređaj nije detektovan (nije povezan).

FAU: mrežni uređaj nije ispravan.

DIS: mrežni uređaj je isključen iz sistema.

–: mrežni uređaj nije konfigurisan u mreži.

OLD: mrežni uređaj ima stari firmver.

**Alfanumerička tastatura** Nijedna funkcija nije pridružena tasterima.

**Pokazivački tasteri** Nijedna funkcija nije pridružena tasterima.

**Taster ESC** Taster ESC prekida trenutnu aktivnost i ostvaruje povratak na predhodnu stranu.

**Taster ENTER** Nijedna funkcija nije pridružena tasteru.

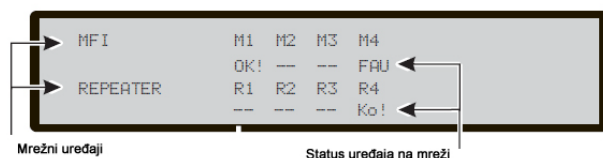

Slika 23 Pregled mreže (tablo i MFI moduli)

## Taster 6 – Pregled uređaja za komunikaciju (Communic.)

Taster 6 se koristi za izbor komunikatora povezanog na centralu (slika 24). Sem podatka o verziji uređaja na displeju će biti prikazani status i adresa FC500IP modula.



Slika 24 Pregled komunikatora

**Alfanumerička tastatura** Nijedna funkcija nije pridružena tasterima.

**Pokazivački tasteri** Nijedna funkcija nije pridružena tasterima.

**Taster ESC** Taster ESC prekida trenutnu aktivnost i ostvaruje povratak na predhodnu stranu.

**Taster ENTER** Nijedna funkcija nije pridružena tasteru.

## Taster 7 – Pregled opcija (Option)

Kada se taster 7 koristi za pregled opcija, na displeju imamo prikaz kao na slici 25. Status dnevnog/noćnog režima rada će biti prikazan na sledeći način:

DAY: dnevni režim rada;

NGT: noćni režim rada;

AUT: automatski mod.

**Alfanumerička tastatura** Nijedna funkcija nije pridružena tasterima.

**Pokazivački tasteri** Nijedna funkcija nije pridružena tasterima.

**Taster ESC** Taster prekida trenutnu aktivnost i ostvaruje povratak na predhodnu stranu.

**Taster ENTER** Nijedna funkcija nije pridružena tasteru.

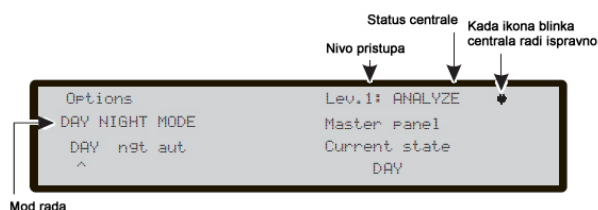

Slika 25 Pregled opcija

## Taster 8 – Pregled liste događaja (Log)

Taster 8 se koristi za prikaz liste događaja (slika 26) ili direktno iz osnovnog prikaza u mirnom stanju.

Opcija Log u meniju za pregled parametara omogućava pregled memorisanih događaja u listi događaja centrale.

Centrala može da memoriše poslednjih 4000 događaja.

Kada se lista događaja napuni, najstariji događaj će biti obrisan, kako bi najnoviji događaj bio memorisan.

➤ Brisanje liste događaja se ostvaruje opcijom Clear Log u meniju Modify.

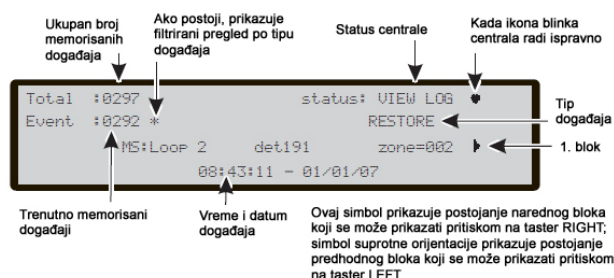

Slika 26 Pregled memorije događaja (LOG)

Naredni podaci će biti memorisani u listi događaja:

- opis događaja;
- broj događaja;
- opis uređaja (centrala ili paralelni tablo) koji je generisao događaj;
- opis uređaja koji je generisao događaj;
- datum i vreme događaja;
- adresa uređaja koji je generisao događaj.

### Pregled memorije događaja

Iz osnovnog prikaza (slika 5) korisnik može bez koda da vidi log centrale (slika 26).

Moguće tipovi događaja su:

RESTORE – vraćanje u normalno stanje,  
ALARM – alarm,  
ALARM+DLY – pre-alarm,  
WARNING – upozorenje,  
FAULT – greška,  
GENERIC – generički,  
WALK TEST – test prolazom.

**Alfanumerička tastatura** Tasteri se koriste za filtriranje prikaza na displeju: taster 1: samo događaji vezani za alarm; taster 2: samo događaji vezani za pre-alarm; taster 3: samo događaji vezani za upozorenja; taster 4: samo događaji vezani za test; taster 5: samo događaji vezani za greške; taster 6: samo događaji vezani za uspostavljanje normalnog stanja; taster 7: samo događaji koji spadaju u grupu opštih događaja.

**Pokazivački tasteri** Taster UP se koristi za izbor predhodnog događaja. Taster DOWN se koristi za izbor narednog događaja. Taster RIGHT se koristi za prikaz narednog podatka. Taster LEFT se koristi za prikaz predhodnog podatka.

**Taster ESC** Taster prekida trenutnu aktivnost i ostvaruje povratak na glavnu stranu.

**Taster ENTER** Nijedna funkcija nije pridružena tasteru.

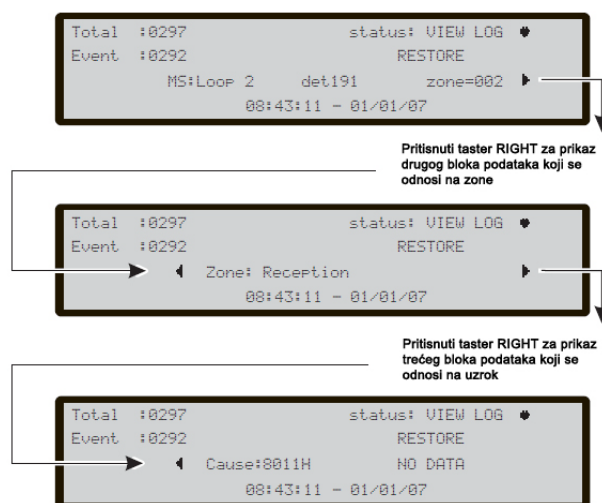

Slika 27 Pregled memorije događaja

- Ako su događaji povezani sa uređajima, naziv zone i naziv uređaja se naizmenično prikazuju svakih 3 sekunde. Ako uređaj nije pridružen zoni, prikazuje se samo naziv uređaja.
- Ako su događaji filtrirani po tipu, simbol „\*“ će blinkati sa desne strane broja događaja.

## Taster 9 – Prikaz verzije firmvera (FW ver.)

Opcija FW ver. u meniju za pregled parametara prikazuje verziju firmvera hardverskih komponenti centrale. Prikaz verzija se ostvaruje pritiskom na taster 9 (slika 28).

**Alfanumerička tastatura** Nijedna funkcija nije pridružena tasterima.

**Pokazivački tasteri** Nijedna funkcija nije pridružena tasterima UP, DOWN, RIGHT i LEFT.

**Taster ESC** Taster prekida trenutnu aktivnost i ostvaruje povratak na glavnu stranu.

**Taster ENTER** Nijedna funkcija nije pridružena tasteru.



Slika 28 Pregled verzije firmvera

## Taster 0 – Pregled informacija o centrali (Panel)

Pritiskom na taster 0 u meniju se dobijaju sledeći podaci:

- ID požarne centrale;
- Serijski broj požarne centrale (prikaz serijskog broja na bordu centrale – 8 heksadecimalnih brojeva);
- Verzija PCB-a;
- Tip mrežnog napajanja centrale;

- Tip akumulatora na centrali;
- Prisustvo kontrolera (strana 29).

**Alfanumerička tastatura** Nijedna funkcija nije pridružena tasterima.

**Pokazivački tasteri** Nijedna funkcija nije pridružena tasterima UP, DOWN, RIGHT i LEFT.

**Taster ESC** Taster prekida trenutnu aktivnost i ostvaruje povratak na predhodnu stranu.

**Taster ENTER** Nijedna funkcija nije pridružena tasteru.



Slika 29 Prikaz informacija o centrali

### Prikaz liste (taster 4 = MORE a zatim 2)

Iz osnovnog prikaza u mirnom stanju, pritiskom na taster 4=MORE a zatim na taster 2=View Lists prikazuju se:

- 1 = Dis. Zone – isključene zone iz sistema;
- 2 = Dis. Device – isključeni uređaji iz sistema;
- 3 = Dis. Part – isključeni delovi sistema;
- 4 = Walk test – zone u testu;
- 5 = Faults – greške;
- 6 = Warnings – upozorenja;
- 7 = Dev. In test – uređaji u testu.

➤ Liste, koje sadrže podatke (nisu prazne), su prikazane blinjanjem odgovarajućeg broja.

**Alfanumerička tastatura** Pomoću tastera se obavlja izbor liste za pregled (pogledati predhodni odeljak).

**Pokazivački tasteri** Nijedna funkcija nije pridružena tasterima UP, DOWN, RIGHT i LEFT.

**Taster ESC** Taster prekida trenutnu aktivnost i ostvaruje povratak na predhodnu stranu.

**Taster ENTER** Nijedna funkcija nije pridružena tasteru.

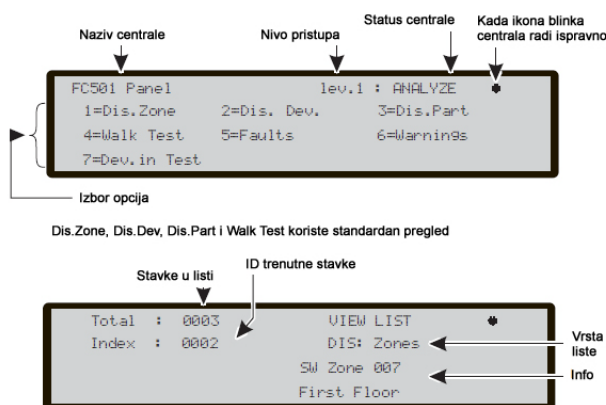

Slika 30 Pregled liste

## Modifikacija

Opcija za modifikaciju (Modify) u glavnom meniju se bira pritiskom na taster 3. Nakon toga je potrebno uneti korisnički kod (fabrički korisnički kod je 11111) pri čemu se svaka cifra maskira znakom \*.

U meniju za modifikaciju su dostupne sledeće funkcije:

- 1 = Init MSG: brisanje ili promena inicijalne poruke na LCD displeju;
- 2 = L2 User Password: unos i promena L2 korisničkog koda;
- 3 = Day/Night: promena dan/noć režima rada;
- 4 = Time i Date: promena datuma i vremena;
- 5 = Clear LOG: brisanje log-a;
- 6 = Zone Walk Test: test zone.

**Alfanumerička tastatura** Tastatura se koristi za izbor opcija u meniju za modifikaciju.

**Pokazivački tasteri** Nijedna funkcija nije pridružena tasterima UP, DOWN, RIGHT i LEFT.

**Taster ESC** Taster prekida trenutnu aktivnost i ostvaruje povratak na predhodnu stranu.

**Taster ENTER** Nijedna funkcija nije pridružena tasteru.

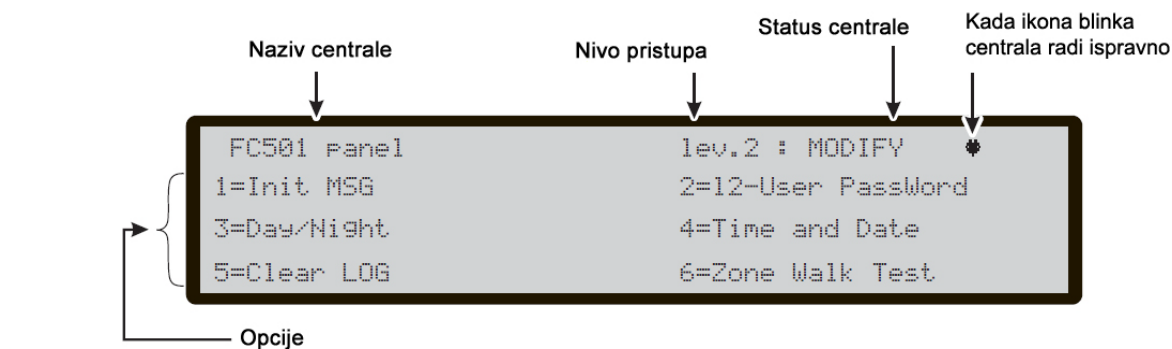

Slika 31 Prikaz menija za modifikaciju

### Taster 1 – Inicijalna poruka (Init MSG)

Nakon pritiska na taster 1, prikaz na displeju se koristi za unos ili izmenu inicijalne poruke.

**Alfanumerička tastatura** Tastatura se koristi za unos ili izmenu inicijalne poruke.

**Pokazivački tasteri** Taster UP se koristi sa izmenu veličine slova (sa malih slova na velika). Taster DOWN se koristi sa izmenu veličine slova (sa velikih slova na mala). Tasterom RIGHT se selektuje naredni karakter za izmenu. Tasterom LEFT se selektuje predhodni karakter za izmenu.

**Taster ESC** Taster prekida trenutnu aktivnost i ostvaruje povratak na predhodnu stranu.

**Taster ENTER** Taster se koristi za potvrdu poruke.

### Taster 2 – Korisnički kod (L2 User Password)

Taster 2 se koristi za izmenu korisničkog koda (slika 32).

#### Unos i modifikacija koda

Nakon pritiska na taster 2, na displeju će biti prikaz kao na slici 32.

**Alfanumerička tastatura** Putem tastature se ostvaruje unošenje korisničkog koda od pet cifara.

- Kako bi se sprečila pojava istih kodova kod različitih korisnika, korisnik mora da unese broj koji odgovara njegovoj poziciji.

Prva cifra za korisnika 1 je 1.  
 Prva cifra za korisnika 2 je 2.  
 Prva cifra za korisnika 3 je 3.  
 Prva cifra za korisnika 4 je 4.  
 Prva cifra za korisnika 5 je 5.  
 Prva cifra za korisnika 5 je 5.  
 Prva cifra za korisnika 6 je 6.  
 Prva cifra za korisnika 7 je 7.  
 Prva cifra za korisnika 8 je 8.

**Pokazivački tasteri** Nijedna funkcija nije pridružena tasterima UP, DOWN, LEFT i RIGHT.

**Taster ESC** Kratak pritisak na taster: prekid unosa koda i izlaz iz funkcije unosa. Dugačak pritisak na taster: brisanje svih unetih cifara.

**Taster ENTER** Ovim tasterom se ostvaruje potvrda unetog korisničkog koda i pokretanje verifikacije koda.

- Ukoliko se unese pogrešan ili prazan kod na displeju se prikazuje donji prikaz na slici 32.

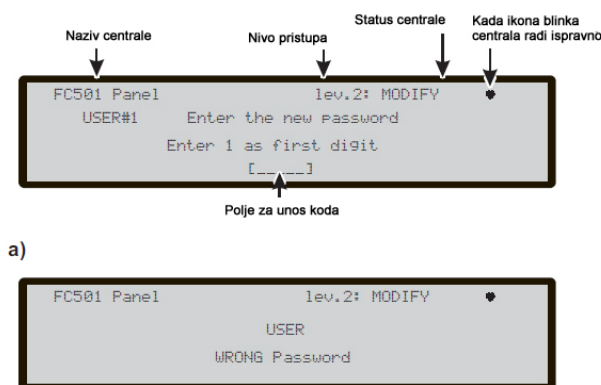

Slika 32 Izmena korisničkog koda

### Taster 3 – Režim dan/noć (Day/Night)

Ako se pritisne taster 3, na displeju se dobija prikaz koji se koristi za izmenu režima rada centrale (dnevni/noćni režim rada).

- Režim rada se signalizira stanjem (svetli ili ne svetli) posebne LED diode.

#### Dan/noć režim rada

Centrala može da radi u dnevnom ili noćnom režimu rada. Ako je signalizacija stanja sistema isključena tokom dnevnog režima rada, takvo stanje se zadržava do ponovnog pritiska na taster SILENCE ili do pojave novog alarma ili greške u sistemu. Ako je signalizacija stanja sistema isključena tokom noćnog režima rada, takvo stanje se zadržava do isteka vremena Night Mode Silence. Prilikom povezivanja centrale na mrežni napon, centrala se automatski prebacuje u dnevni režim rada. Tokom tog režima rada, isključena signalizacija alarma/greške se neće aktivirati automatski.

- Centrala će generisati trenutni alarm ako se alarmni uslovi detektuju tokom noćnog moda ili ako se alarm generiše aktivacijom ručnog javljača.

## Taster 4 – Vreme i datum (Time and Date)

Taster 4 se koristi za izbor opcije za promenu datuma i vremena u meniju za modifikaciju (slika 34).

**Alfanumerička tastatura** Tastatura se koristi za unos vremena i datuma.

**Pokazivački tasteri** Nijedna funkcija nije pridružena tasterima UP i DOWN. Pomoću tastera RIGHT se selektuje naredna vrednost za unos/modifikaciju. Pomoću tastera LEFT se selektuje predhodna vrednost za unos/modifikaciju.

**Taster ESC** Taster prekida trenutnu aktivnost i ostvaruje povratak na predhodnu stranu.

**Taster ENTER** Taster se koristi za potvrdu vremena i datuma.

- Ako su unete pogrešne vrednosti na displeju se prikazuje donji prikaz na slici 34.

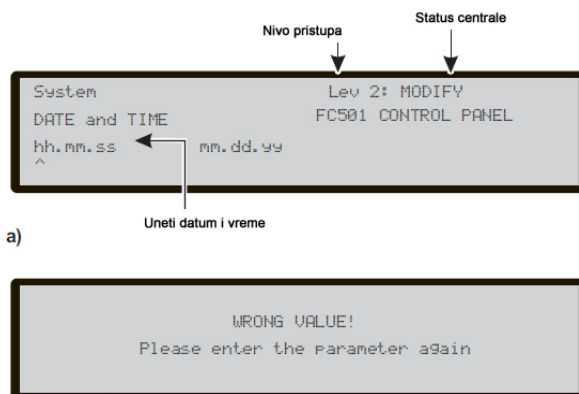

Slika 34 Prikaz datuma i vremena

## Taster 5 – Brisanje memorije događaja (Clear LOG)

Taster 5 se koristi za brisanje memorije događaja (slika 35). Ova opcija omogućava brisanje svih memorisanih događaja u centrali.

- Nakon pritiska na taster 5, zahteva se potvrda izbora jer se nakon potvrde brišu svi događaji.

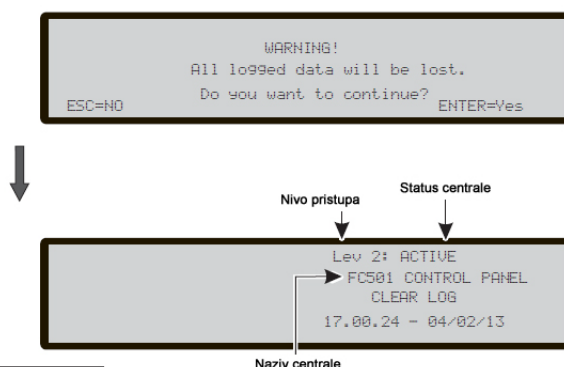

Slika 35 Brisanje memorije događaja (log-a)

**Alfanumerička tastatura** Nijedna funkcija nije pridružena tasterima.

**Pokazivački tasteri** Nijedna funkcija nije pridružena tasterima UP, DOWN, RIGHT i LEFT.

**Taster ESC** Taster prekida trenutnu aktivnost i ostvaruje povratak na predhodnu stranu.

**Taster ENTER** Taster se koristi za potvrdu procedure brisanja.



- Tokom procedure brisanja log-a na displeju se prikazuje donji prikaz na slici 35.

## Taster 6 – Test zone (Zone Walk Test)

Test zone se uključuje pritiskom na taster 6 u meniju za modifikaciju (slika 36).

### Softverske zone u testu prolazom

Nakon izbora softverske zone dozvoliće se uključenje ili isključenje testa:

- Ako je izabrana opcija all, svi uređaji dodeljeni zoni u testu neće generisati alarm u slučaju njihove aktivacije ali će signalizirati status testa.
- Ako je izabrana opcija det, samo detektori dodeljeni zoni u testu neće generisati alarm u slučaju aktivacije ali će signalizirati status testa.
- Ako je izabrana opcija cp, samo ručni javljači dodeljeni zoni u testu neće generisati alarm u slučaju aktivacije ali će signalizirati status testa.

Prisustvo testa zone je signalizirano uključanjem odgovarajuće LED diode na prednjoj ploči centrale.

- Kod centrala sa engleskim korisničkim interfejsom, ikone nisu prisutne.

**Alfanumerička tastatura** Koristi se za unos broja softverske zone.

**Pokazivački tasteri** Nijedna funkcija nije pridružena tasterima UP i DOWN. Taster RIGHT se koristi za izbor naredne opcije: OFF-ALL-det-cp. Taster LEFT se koristi za izbor predhodne opcije: OFF-ALL-det-cp.

**Taster ESC** Taster prekida trenutnu aktivnost i ostvaruje povratak na predhodnu stranu.

**Taster ENTER** Taster se koristi za potvrdu opcije i aktiviranje odgovarajuće programske strane.

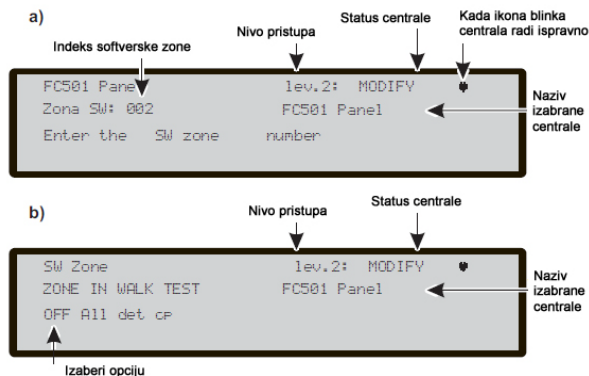

Slika 36 Opcije testa

## Isključivanje iz sistema

Da bi se pristupilo meniju za isključivanje potrebno je uneti korisnički kod (fabrička vrednost 11111). Svaka cifra je maskirana simbolom \*.

Mogu se isključiti iz sistema ili uključiti u sistem uređaji (ulazni ili izlazni), izlazi, softverske zone, mrežni uređaji, telefonski modul, korisnički kodovi i FIRE rele.

- Kada je bar jedan uređaj isključen, LED dioda DISABLED svetli, i tada će stanje alarma ili greške na isključenom uređaju biti ignorisano.

**Ulazni uređaji** Ulazni uređaji, koji su isključeni iz sistema, (detektori, ulazni moduli, konvencionalni zonski moduli, adresabilni ručni javljači) neće generisati stanje alarma ili greške.

- Poništavanje stanja alarma, generisanog od ulaznog uređaja, se ostvaruje resetovanjem centrale.

**Izlazni uređaji** Stanje alarma ili greške neće aktivirati izlazne uređaje (izlazne module, adresabilne sirene).

- Prekidanje rada izlaznih uređaja, aktiviranih stanjem greške, ostvaruje se isključivanjem uređaja iz sistema.
- Prekidanje rada izlaznih uređaja, aktiviranih stanjem alarma, ostvaruje se resetovanjem centrale.
- Izlazni uređaji, koji su uključeni u sistem, za vreme stanja alarma ili greške se aktiviraju trenutno.

Na slici 37 je prikazan način izbora uređaja koji će biti uključen ili isključen.

**Alfanumerička tastatura** Koristi se za izbor opcija isključivanja ili uključivanja. Taster 1 se koristi za prikaz liste isključenih uređaja (Dis. list). Taster 2 se koristi za isključivanje uređaja (Device). Taster 3 se koristi za isključivanje softverskih zona (SW zone). Taster 4 se koristi za isključivanje izlaza (Output). Taster 5 se koristi za isključivanje uređaja na mreži (Network). Taster 6 se koristi za isključivanje uređaja za komunikaciju (Communic.). Taster 7 se koristi za isključivanje korisničkog koda (#2 do #8) i instalaterskog koda #2 (Password). Taster 8 se koristi za isključivanje FIRE rele-a (FIRE Relay).

- Opcija 7 može da se koristi samo uz upotrebu instalaterskog koda #1 (fabrički 00000).

**Pokazivački tasteri** Nijedna funkcija nije pridružena tasterima UP, DOWN, RIGHT i LEFT.

**Taster ESC** Taster prekida trenutnu aktivnost i ostvaruje povratak na predhodnu stranu.

**Taster ENTER** Nijedna funkcija nije pridružena tasteru.

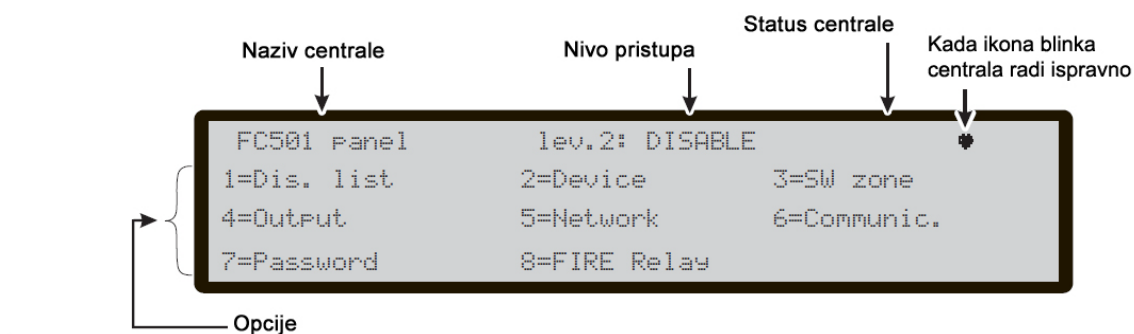

Slika 37 Prikaz menija za isključivanje iz sistema

## Taster 1 – Prikaz liste isključenih uređaja (Dis. list)

Taster 1 se koristi za prikaz liste isključenih uređaja iz sistema. Drugi način za prikaz ovog menija je taster 4, a zatim taster 2, kako bi se na displeju dobio prikaz kao na slici 38.

- Ako je neki element isključen iz sistema, odgovarajući broj će blinkati i LED dioda DISABLED će svetleti. Ako je komunikator isključen iz sistema, svetleće i LED dioda COMMUNICATOR.

Pogledati odeljak „Pregled liste“.

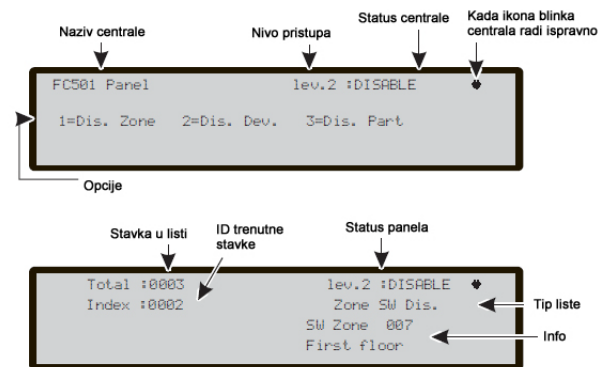

Slika 38 Prikaz liste isključenja

**Alfanumerička tastatura** Koristi se za izbor liste za analiziranje. Taster 1 se koristi za prikazivanje isključenih zona. Taster 2 se koristi za prikazivanje isključenih uređaja na ulazima petlje. Taster 3 se koristi za prikazivanje isključenih delova sistema (izlazi, komunikator).

**Pokazivački tasteri** Nijedna funkcija nije pridružena tasterima UP, DOWN, RIGHT i LEFT.

**Taster ESC** Taster prekida trenutnu aktivnost i ostvaruje povratak na glavnu stranu.

**Taster ENTER** Nijedna funkcija nije pridružena tasteru.

Za isključene zone, uređaje na ulazima petlje i delove sistema pogledati donji prikaz na slici 38.

**Alfanumerička tastatura** Taster 1 se koristi za prikazivanje strane za uključivanje kao bi se izvršilo brzo uključivanje prikazanog dela.

**Pokazivački tasteri** Taster UP se koristi za izbor predhodnog elementa. Taster DOWN se koristi za izbor narednog elementa. Nijedna funkcija nije pridružena tasterima RIGHT i LEFT.

**Taster ESC** Taster prekida trenutnu aktivnost i ostvaruje povratak na glavnu stranu.

**Taster ENTER** Nijedna funkcija nije pridružena tasteru.

## Taster 2 – Isključivanje uređaja (Device)

Taster 2 se koristi za isključivanje uređaja (slika 39).

### Izbor ulaza na petlji

**Alfanumerička tastatura** Nijedna funkcija nije pridružena tasterima.

**Pokazivački tasteri** Nijedna funkcija nije pridružena tasterima UP i DOWN. Taster RIGHT se koristi za izbor narednog ulaza petlje. Taster LEFT se koristi za izbor predhodnog ulaza petlje.

**Taster ESC** Taster prekida trenutnu aktivnost i ostvaruje povratak na glavnu stranu.

**Taster ENTER** Taster se koristi za potvrdu i prikaz podataka o izabranom ulazu na petlji.

## Izbor uređaja

**Alfanumerička tastatura** Tastatura se koristi za unos adrese uređaja.

- Ako se uređaj nalazi u sistemu, ugaone zgrade će biti prikazane sa obe strane adrese, a ukoliko adresa ne postoji u sistemu ili je različita od izabrane, biće prikazane strelice.

**Pokazivački tasteri** Nijedna funkcija nije pridružena tasterima UP i DOWN. Taster RIGHT se koristi za izbor narednog uređaja. Taster LEFT se koristi za izbor predhodnog uređaja.

**Taster ESC** Taster prekida trenutnu aktivnost i ostvaruje povratak na glavnu stranu.

**Taster ENTER** Taster se koristi za potvrdu i prikaz podataka o izabranom uređaju.

## Isključivanje uređaja na ulazima petlje

Nakon izbora ulaza na petlji i uređaja na displeju imamo prikaz kao na slici 39.

Na displeju se prikazuje trenutni status uređaja i moguć je izbor jedne od dve opcije: uključiti (enable) ili isključiti (disable).

**Alfanumerička tastatura** Nijedna funkcija nije pridružena tasterima.

**Pokazivački tasteri** Nijedna funkcija nije pridružena tasterima UP, DOWN, LEFT i RIGHT.

**Taster ESC** Taster prekida trenutnu aktivnost i ostvaruje povratak na predhodnu stranu.

**Taster ENTER** Taster se koristi za potvrdu i isključivanje uređaja.

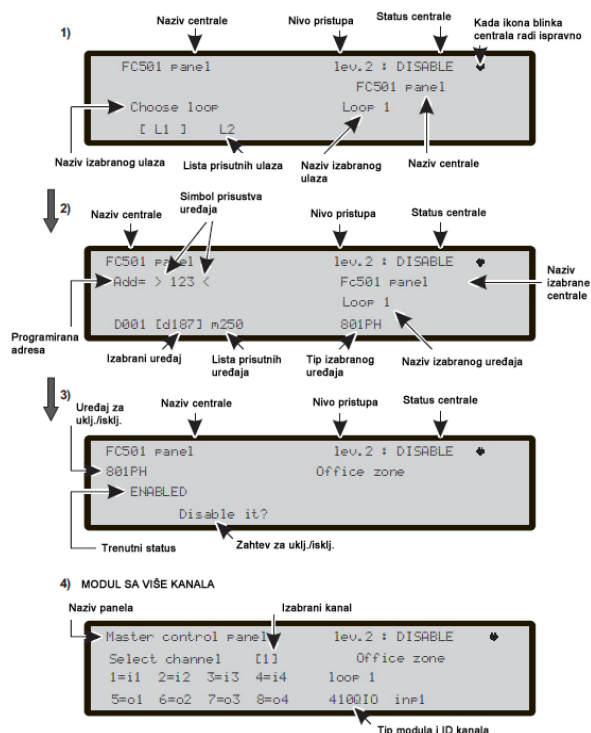

Slika 39 Prikaz isključivanja uređaja iz sistema

U slučaju modula sa više kanala, pre prikaza 3 na slici 39, biće prikazan izabrani kanal koji će omogućiti uključivanje/isključivanje pojedinačnog kanala (prikaz 4 na slici 39).

**Alfanumerička tastatura** Koristi se za izbor željenog kanala (1-8).

**Pokazivački tasteri** Nijedna funkcija nije pridružena tasterima UP, DOWN, LEFT i RIGHT.

**Taster ESC** Taster prekida trenutnu aktivnost i ostvaruje povratak na predhodnu stranu.

**Taster ENTER** Taster se koristi za potvrdu.

### Taster 3 – Isključivanje softverskih zona (SW zone)

Taster 3 se koristi za isključivanje softverskih zona. Nakon izbora, zona može da se isključi (slika 40).

#### Izbor softverske zone

**Alfanumerička tastatura** Koristi se za izbor broja zone.

**Pokazivački tasteri** Nijedna funkcija nije pridružena tasterima UP i DOWN. Taster RIGHT se koristi za izbor naredne softverske zone. Taster LEFT se koristi za izbor predhodne softverske zone.

**Taster ESC** Taster prekida trenutnu aktivnost i ostvaruje povratak na glavnu stranu.

**Taster ENTER** Taster se koristi za potvrdu i isključivanje softverske zone.

Nakon 5 sekundi korisnički interfejs se vraća na stranu za izbor softverske zone.

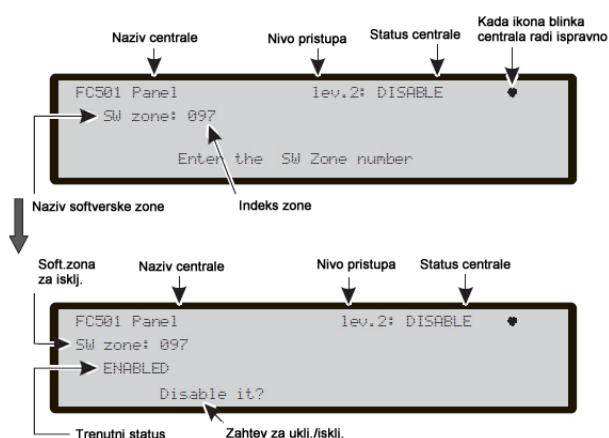

Slika 40 Prikaz isključivanja softverskih zona

#### Isključivanje softverske zone

Na displeju se prikazuje trenutni status softverske zone i moguće opcije su: uključiti (enable) ili isključiti (disable).

**Alfanumerička tastatura** Nijedna funkcija nije pridružena tasterima.

**Pokazivački tasteri** Nijedna funkcija nije pridružena tasterima.

**Taster ESC** Taster prekida trenutnu aktivnost i ostvaruje povratak na predhodnu stranu.

**Taster ENTER** Taster se koristi za potvrdu.

## Taster 4 – Isključivanje izlaza (Output)

Taster 4 se koristi za izbor opcije isključivanja izlaza. Nakon izbora izlaza moguće je njegovo isključivanje iz sistema (slika 41).

### Izbor izlaza

**Alfanumerička tastatura** Koristi se za izbor broja izlaza za signalizaciju.

**Pokazivački tasteri** Taster UP se koristi za prikaz narednog tipa izlaza. Taster DOWN se koristi za prikaz predhodnog tipa izlaza. Moguć je prikaz sledećih izlaza: SC1 (NACFIRE), SC2, OC1-OC2. Nijedna funkcija nije pridružena tasterima RIGHT i LEFT.

**Taster ESC** Taster prekida trenutnu aktivnost i ostvaruje povratak na predhodnu stranu.

**Taster ENTER** Taster se koristi za potvrdu.

### Isključivanje izlaza

Na displeju se prikazuje trenutni status izlaza i moguće opcije su: uključiti (enable) ili isključiti (disable).

**Alfanumerička tastatura** Nijedna funkcija nije pridružena tasterima.

**Pokazivački tasteri** Nijedna funkcija nije pridružena tasterima.

**Taster ESC** Taster prekida trenutnu aktivnost i ostvaruje povratak na predhodnu stranu.

**Taster ENTER** Taster se koristi za potvrdu.

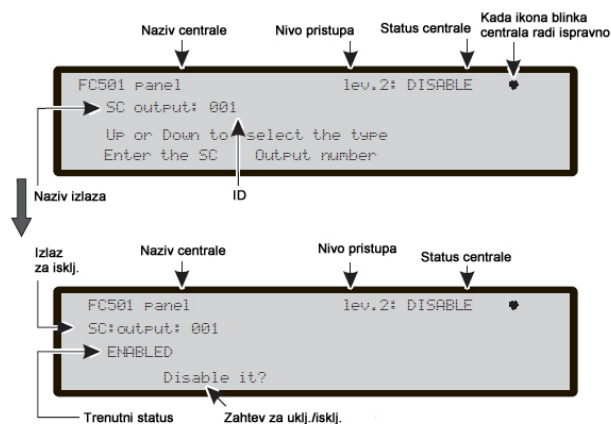

Slika 41 Prikaz isključivanja izlaza

## Taster 5 – Mreža (Network)

Kada se pomoću tastera 5 izabere opcija mreže, potrebno je izabrati mrežni uređaj za isključivanje (slika 42).

### Izbor mrežnog uređaja

**Alfanumerička tastatura** Tastatura se koristi za izbor indentifikacionog broja uređaja na mreži.

**Pokazivački tasteri** Taster UP se koristi za prikaz narednog tipa uređaja na mreži. Taster DOWN se koristi za prikaz predhodnog tipa uređaja na mreži. Uređaji na mreži mogu biti: paralelni tabloi (1-8),

MFI moduli (1-4) i RS485NET (lokalni mrežni interfejs). Nijedna funkcija nije pridružena tasterima RIGHT i LEFT.

**Taster ESC** Taster prekida trenutnu aktivnost i ostvaruje povratak na predhodnu stranu.

**Taster ENTER** Taster se koristi za potvrdu i prelaz na narednu stranu.

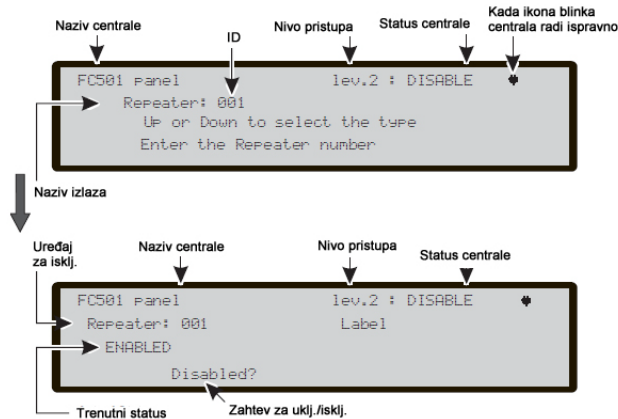

Slika 42 Prikaz isklj./uklj. mrežnih uređaja

### Isključivanje uređaja na mreži

Na displeju se prikazuje trenutni status uređaja i moguće opcije su: uključiti (enable) ili isključiti (disable).

**Alfanumerička tastatura** Nijedna funkcija nije pridružena tasterima.

**Pokazivački tasteri** Nijedna funkcija nije pridružena tasterima.

**Taster ESC** Taster prekida trenutnu aktivnost i ostvaruje povratak na predhodnu stranu.

**Taster ENTER** Taster se koristi za potvrdu.

### Taster 6 – Isključivanje modula za komunikaciju (Communic.)

Kada se pomoću tastera 6 izabere opcija za isključivanje, potrebno je izabrati modul za komunikaciju koji će se isključiti.

#### Izbor modula za komunikaciju

**Alfanumerička tastatura** Tastatura se koristi za izbor indentifikacionog broja modula.

**Pokazivački tasteri** Taster UP se koristi za prikaz narednog tipa modula. Taster DOWN se koristi za prikaz predhodnog tipa modula. Tip modula može da bude: TEL i/f, Alarm TX, Fault TX, IP i/f, Alarm IP, Fault IP. Nijedna funkcija nije pridružena tasterima RIGHT i LEFT.

**Taster ESC** Taster prekida trenutnu aktivnost i ostvaruje povratak na predhodnu stranu.

**Taster ENTER** Taster se koristi za potvrdu i prelaz na narednu stranu.

#### Isključivanje modula za komunikaciju

Na displeju se prikazuje trenutni status uređaja i moguće opcije su: uključiti (enable) ili isključiti (disable).

**Alfanumerička tastatura** Nijedna funkcija nije pridružena tasterima.

**Pokazivački tasteri** Nijedna funkcija nije pridružena tasterima.

**Taster ESC** Taster prekida trenutnu aktivnost i ostvaruje povratak na predhodnu stranu.

**Taster ENTER** Taster se koristi za potvrdu.

- Ako je modul isključen (TEL i/f ili TX Alarm ili TX Fault ili IP Alarm ili IP Fault), svetle LED dioda za indikaciju isključenja i žuta LED dioda COMMUNICATOR.
- Ako TEL i/f komunikator nije uključen putem softvera FireClass Console i ukoliko se pokuša sa uključivanjem ili isključivanjem, na displeju će biti prikazana poruka: NO ACTION TO BE DONE.

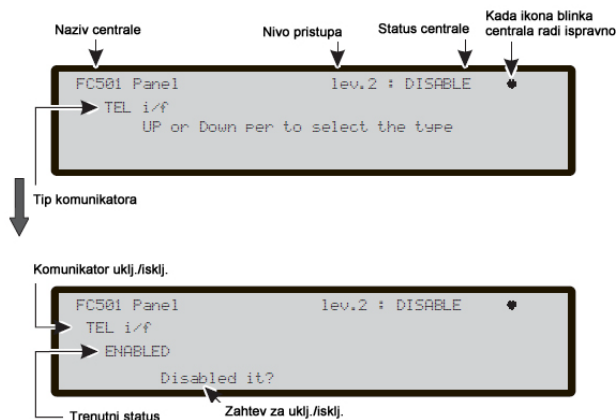

Slika 43 Prikaz isklj./uklj. komunikatora

## Taster 7 – Isključivanje koda (Password)

Ova opcija je moguća samo nakon unosa glavnog instalaterskog koda (fabrički 00000). Nakon pritiska na taster 7 moguće je izabrati kod koji će biti isključen/uključen (slika 44).

### Izbor koda

**Alfanumerička tastatura** Tastatura se koristi za izbor koda.

**Pokazivački tasteri** Taster UP se koristi za prikaz narednog tipa koda. Taster DOWN se koristi za prikaz predhodnog tipa koda. Tip koda može da bude: korisnički kod ili instalaterski kod. Nijedna funkcija nije pridružena tasterima RIGHT i LEFT.

**Taster ESC** Taster prekida trenutnu aktivnost i ostvaruje povratak na predhodnu stranu.

**Taster ENTER** Taster se koristi za potvrdu.

### Isključivanje koda

Na displeju se prikazuje trenutni status koda i moguće opcije su: uključiti (enable) ili isključiti (disable).

**Alfanumerička tastatura** Nijedna funkcija nije pridružena tasterima.

**Pokazivački tasteri** Nijedna funkcija nije pridružena tasterima.

**Taster ESC** Taster prekida trenutnu aktivnost i ostvaruje povratak na predhodnu stranu.

**Taster ENTER** Taster se koristi za potvrdu.



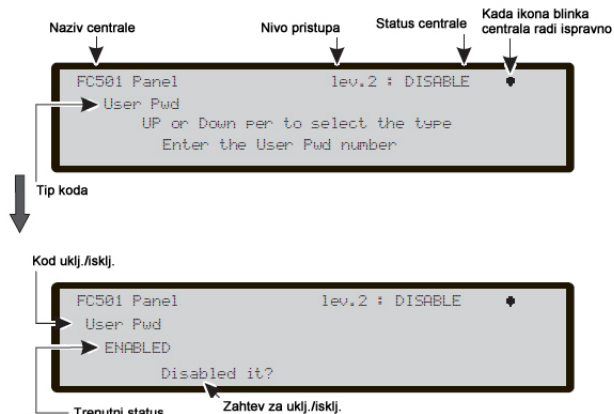

Slika 44 Prikaz isklj./uklj. koda

## Taster 8 – isključivanje FIRE relea (FIRE Relay)

Nakon pritiska na taster 8 moguće je isključiti/uključiti FIRE rele (slika 45).

Polje za prikaz trenutnog stanja može da ima dve vrednosti: enabled (uključen) i disabled (isključen).

Polje za prikaz aktivnosti prikazuje moguću aktivnost.

**Alfanumerička tastatura** Nijedna funkcija nije pridružena tasterima.

**Pokazivački tasteri** Nijedna funkcija nije pridružena tasterima UP, DOWN, RIGHT i LEFT.

**Taster ESC** Taster prekida trenutnu aktivnost i ostvaruje povratak na predhodnu stranu.

**Taster ENTER** Taster se koristi za potvrdu.

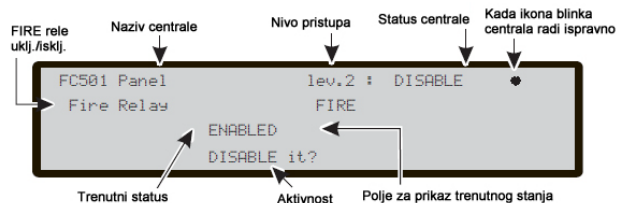

Slika 45 Prikaz isklj./uklj. FIRE relea