

**AVVISATORE TELEFONICO A DUE CANALI
DUAL CHANNEL TELEPHONE DIALLER
AVISADOR TELEFÓNICO DOS CANALES**

CE Ø166X
MADE IN ITALY

B-TEL99



**Manuale di installazione ed uso
Installation and Quick guide
Manual de instalación y usuario**





Con la presente, Bentel Security dichiara che:

B-TEL99

è conforme ai requisiti essenziali ed alle altre disposizioni pertinenti stabilite dalla direttiva 1999/5/CE.

Le dichiarazioni di conformità complete possono essere trovate all'indirizzo:
www.bentelsecurity.com/dc.html.

Questa apparecchiatura è conforme ai requisiti richiesti dalla norma CEI 79-2 2a Ed.1993

L'installazione del B-TEL99 deve essere effettuata a regola d'arte, in accordo con le norme vigenti.

Questa apparecchiatura è stata sviluppata secondo criteri di qualità, affidabilità e prestazioni adottati dalla Bentel Security srl.

Si raccomanda di verificare il corretto funzionamento del sistema almeno una volta al mese.

Le procedure per il collaudo dipendono dalla configurazione del sistema.

Chiedere all'installatore del sistema le procedure da seguire.

La Bentel Security srl declina ogni responsabilità nel caso in cui l'apparecchiatura venga manomessa da personale non autorizzato.

Il contenuto di questo manuale può essere soggetto a modifiche senza preavviso e non rappresenta un impegno da parte della BENTEL SECURITY srl.

Hereby, Bentel Security,

declares that the above mentioned B-TEL99 is in compliance with the essential

requirements and other relevant provisions of Directive 1999/5/EC.

The complete R&TTE Declaration of Conformity for each Panel can be found at www.bentelsecurity.com/dc.html.

This device complies with CEI 79-2 2a Ed.1993.

Installation of these systems must be carried out strictly in accordance with the instructions described in this manual, and in compliance with the local laws and bylaws in force.

The above mentioned BTEL99 has been designed and made to the highest standards of quality and performance.

The manufacturer recommends that the installed system should be completely tested at least once a month.

BENTEL SECURITY srl shall not be responsible for damage arising from improper installation or maintenance by unauthorized personnel.

BENTEL SECURITY srl reserves the right to change the technical specifications of this product without prior notice.

Por la presente, Bentel Security, declara que el arriba mencionado B-TEL99 cumple con los requisitos esenciales y otros relevantes de la Directiva 1999/5/EC.

La completa R&TTE Declaración de Conformidad para cada Central se puede encontrar en www.bentelsecurity.com/dc.html.

Esto Avisador Telefónico cumplen con CEI 79-2 2a Ed.1993.

La instalación de estos sistemas se debe llevar a cabo estrictamente en consonancia con las instrucciones descritas en este manual, y en cumplimiento con las leyes locales en vigor.

Las centrales arriba mencionadas han sido diseñadas y fabricadas con los más altos estándares de calidad y realización.

El fabricante recomienda que el sistema instalado debe ser completamente comprobado al menos una vez al mes.

BENTEL SECURITY Srl no asumirá la responsabilidad por los daños causados debidos a un uso o aplicación incorrecta.

El contenido de este manual puede estar sujeto a modificaciones sin previo aviso y no representa ninguna obligación por parte del BENTEL SECURITY srl.

INDICE	CONTENTS	INDICE
INTRODUZIONE 4	INTRODUCTION 24	INTRODUCCIÓN 44
Caratteristiche generali 4	General features 24	Características Generales 44
Descrizione 5	Description 25	Descripción 45
Ciclo di allarme 5	Alarm cycle 25	Ciclos de Alarmas 45
Caratteristiche tecniche 6	Technical features 26	Características Técnicas 46
Identificazione delle parti 6	Parts 26	Identificación de las Partes 46
INSTALLAZIONE 8	INTALLATION 28	INSTALACIÓN 48
Fissaggio meccanico 8	Mounting 28	Conexión Mecánica 48
Descrizione dei morsetti 8	Description of the terminals 28	Descripción del Circuito 48
Collegamenti base 9	Basic connections 29	Conexión Base 49
Collegamenti ausiliari 10	Auxiliary connections 30	Conexión Auxiliar 50
PROGRAMMAZIONE 11	PROGRAMMING 31	PROGRAMACIÓN 51
Tasti fondamentali 11	Fast Keys 31	Teclas Fundamentales 51
Modifica dei valori programmati 11	New values 31	Modificación del Valor Programado 51
Scheda di programmazione 11	Programming chart 31	Hoja de Programación 51
Accesso alla programmazione 14	Installer PIN: Access to the programming 34	Habilitación de la Programación 54
Codice installatore 14	Telephone numbers 35	Números telefónicos 55
Numeri telefonici 15	Alarm messages 36	Mensaje de alarma 56
Messaggi 16	Long Common Message-Short Channel 1 Msg-Brief Channel 1 Msg 36	Mensaje común largo-Mensaje corto del Can.1-Mensaje breve Can. 1 56
Messaggio Unico-Messaggio 1 Lungo-Messaggio 1 Corto 16	Alarm Channel 2 Short Msg- Short Brief Channel 2 Message 37	Mensaje corto Canal 2-Mensaje breve del Canal 2 57
Messaggio 2 Lungo-Messaggio 2 Corto 17	Short Common Message 37	Mensaje Corto Común 57
Messaggio Comune 17	User Command PIN 38	Código de usuario 58
Codice Utente 18	Options 38	Opciones 58
Opzioni 18	Option 1 - Message Management 38	Opzione 1 - Gestione del messaggio 58
Opzione 1 - Gestione messaggi 18	Option 2 - Number of call cycles 39	Opzione 2 - Numero di cicli di chiamate 59
Opzione 2 - N. di cicli di chiamate 19	Option 3 - Message playback time 39	Opzione 3 - Tempo di riproduzione del messaggio 59
Opzione 3 - Tempo di riproduzione 19	Option 4 - Dialling type 39	Opzione 4 - Tipo di marcación del mensaje 59
Opzione 4 - Tipo di selezione 19	Option 5 - Dial-tone check 40	Opzione 5 - Control del tono de línea 60
Opzione 5 - Controllo Toni di Linea 20	Option 6 - Voice answer detection 40	Opzione 6 - Control de respuesta 60
Opzione 6 - Controllo Risposta 20	Option 7 - Dial-tone type 41	Opzione 7 - Tipo de tono de marcar 61
Opzione 7 - Tono di Invito alla Selezione 21	Activation Mode 41	Modo de activación 61
Modo di attivazione 21	Logger 42	Histórico de las llamadas 62
Storico delle chiamate 22	QUICK GUIDE 43	MANUAL DE USUARIO 63
USO 23	Stop Alarm 43	Bloqueo de la alarma 63
Interruzione allarme 23	Stop Alarm cycles via telephone 43	Bloqueo de la alarma via teléfono 63
Blocco Allarme da Remoto 23	Listen-in 43	Escucha del sonido ambiente via teléfono 63
Ascolto Ambientale da Remoto 23		



INTRODUZIONE

CARATTERISTICHE GENERALI

Avvisatore

- 2 canali indipendenti con gestione delle priorità.
- Possibilità di registrare:
 - 1 messaggio di allarme di 32 secondi al massimo per entrambi i canali;
 - 2 messaggi di allarme distinti (uno per canale) della durata di 16 secondi al massimo;
 - 1 messaggio da 16 secondi comune e uno da otto secondi per ciascun canale.
- Storico delle chiamate effettuate e dell'esito delle chiamate, con accodamento di 255 eventi max.
- Possibilità di effettuare il blocco dell'avvisatore e l'ascolto ambientale da apparecchio remoto digitando un codice segreto sulla tastiera del telefono.
- Codice segreto programmabile per il blocco allarme da tastiera.
- 7 numeri telefonici programmabili (modificabili) per ogni canale.
- 15 cifre disponibili per ogni numero telefonico; possibilità di inserire pause da 1 o 5 secondi.
- Possibilità di ripetere il messaggio di allarme per 20, 40, 60 o 80 secondi.
- Possibilità di ripetere fino a 5 volte il ciclo di chiamate.
- Morsetto per bloccare l'allarme.
- Entrata in programmazione tramite codice da tastiera.
- Possibilità di programmare l'attivazione della chiamata di allarme con la mancanza del positivo oppure con un comando negativo.
- Opzione "Controllo risposta".
- Protezione contro l'inversione accidentale delle polarità dell'accumulatore .

Linea telefonica

- Controllo taglio linea, segnalazione mancanza linea telefonica su un'uscita di tipo Open Collector.
- Controllo del tono di linea escludibile.
- Interfaccia di linea telefonica elettronica.
- Protezione da sovratensioni.
- Possibilità di scegliere tra selezione a toni e selezione a impulsi.

Interfaccia

- Registrazione/riproduzione digitale dei messaggi.
- Altoparlante incorporato per il controllo dei messaggi registrati.
- Display a led ad un 1 carattere.
- Tastiera alfanumerica per il controllo di tutte le funzioni.
- Memoria non volatile per la conservazione dei dati programmati.

Contenitore

- Protezione contro i tentativi di sabotaggio.
- Alloggiamento per un accumulatore da 12 V - 1,2 Ah (non fornito).



DESCRIZIONE

Gli avvisatori telefonici sono dei dispositivi di segnalazione in grado di chiamare una serie programmata di numeri telefonici ai quali inviare un messaggio preregistrato.

L'avvisatore B-TEL99 è disponibile in un contenitore plastico (ABS) per il fissaggio all'esterno della centrale alla quale deve essere collegato.

Predisposto per il funzionamento a 2 canali, in tal modo è possibile controllare 2 eventi distinti (l'allarme antifurto e quello antincendio, per esempio), con la possibilità di associare dei messaggi di allarme.

Quest'ultimi vengono registrati su memorie a stato solido, eliminando in tal modo tutti i problemi connessi all'uso del nastro magnetico, quali: deterioramento della qualità del messaggio col passare del tempo; blocco della meccanica dopo lunghi periodi di inattività; ecc...

Un altoparlante incorporato permette di verificare la qualità e la correttezza dei messaggi registrati.

La programmazione di tutti i parametri tipici di questi dispositivi, è semplificata dalla presenza di una tastiera alfanumerica e di un display a led. Il contenitore in plastica è dotato della protezione contro i tentativi di sabotaggio e di un alloggiamento per un accumulatore da 12 V -1,2 Ah.

■ Ciclo di allarme

In caso di allarme su un canale telefonico l'avvisatore esegue il ciclo di allarme schematizzato in figura 1 per ciascuno dei numeri telefonici programmati per quel canale.

Fase 1 L'avvisatore scambia la linea.

Fase 2 L'avvisatore, dopo 3 sec., aggancia la linea alla quale è collegato.

Fase 3 Se è abilitato il controllo tono di linea (vedere capitolo "Programmazione" Opzione 5 "Tono di Linea non controllato") l'avvisatore controlla la presenza del medesimo altrimenti passa direttamente alla fase successiva. Se l'avvisatore rileva il tono di linea passa alla fase successiva, altrimenti, se la linea è occupata o assente, si sgancia dalla linea e torna alla fase 1. L'avvisatore esegue questo controllo per 4 volte al massimo dopodichè passa a selezionare l'eventuale numero successivo.

Fase 4 L'avvisatore seleziona il numero programmato (da 1 a 7) per il canale andato in allarme mostrando sul display le cifre che sta componendo.

Fase 5 Se è attivata l'opzione 6, (Controllo risposta, capitolo programmazione), l'avvisatore controlla per 25 secondi la risposta dell'utente chiamato e non appena la rileva passa alla fase successiva, altrimenti, se è disabilitata l'opzione 6, l'avvisatore aspetterà 5 secondi prima di passare alla fase successiva.

Fase 6 L'avvisatore riproduce il messaggio relativo al canale andato in allarme per il tempo di riproduzione programmato, (20, 40, 60 o 80 sec.).



Figura 1 - Ciclo di allarme



Ciclo di chiamate La ripetizione del ciclo di allarme per ciascuno dei numeri programmati per il canale andato in allarme, prende il nome di ciclo di chiamate. Il ciclo di chiamate viene ripetuto per il numero di volte impostato in fase di programmazione (da 1 a 5).

☞ Le norme prevedono che, se la chiamata di un numero non va a termine (perchè manca la linea oppure essa è occupata oppure perchè non c'è risposta) **essa non può essere ritentata prima che siano trascorsi almeno 60 secondi**. Per questo motivo, al termine di ogni ciclo di chiamate oppure prima di selezionare un numero già chiamato nel ciclo di chiamate in corso, il B-TEL99 effettua comunque una pausa di 60 secondi.

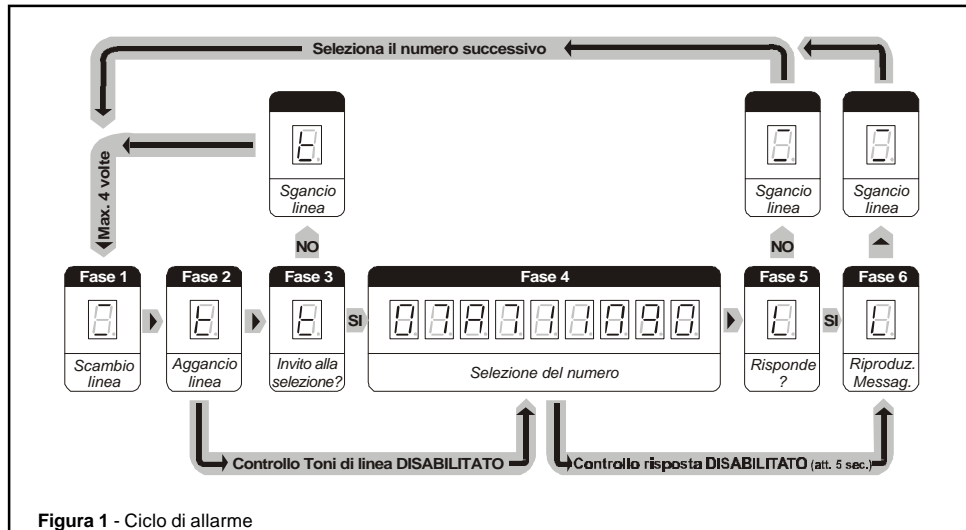
CARATTERISTICHE TECNICHE

Alimentazione	13,8_
Assorbimento in stand-by	15 mA
Assorbimento massimo	250 mA
Durata impulso per linee di allarme (L1 e L2)	0,3 s
Portata linea antisabotaggio	500 mA - 24 V
Intervallo tra due chiamate successive	5 s
Intervallo tra due tentativi di chiamata	60 s
Dimensioni (L x A x P)	132 x 220 x 62 mm
Peso B-TEL99 (senza accumulatore)	1,2 Kg

IDENTIFICAZIONE DELLE PARTI

☞ I numeri in grassetto presenti nel manuale fanno riferimento alle figure 2 e 3 (v. pagina seguente) salvo indicazioni diverse.

PARTE N.	DESCRIZIONE
1	Viti (4) per il fissaggio del pannello frontale al fondo
2	Microfono per la registrazione dei messaggi
3	Display a LED
4	Tastiera alfanumerica di tipo telefonico
5	Fori (4) per il fissaggio del fondo (Ø 5 mm)
6	Altoparlante per la riproduzione dei messaggi
7	Alloggiamento per un accumulatore da 12 V - 1,2 Ah (non fornito)
8	Foro per il passaggio dei cavi (Ø 30 mm)
9	Connettori per il collegamento dell'accumulatore
10	Foro per vite di fissaggio microswitch
11	Switch antisabotaggio fondo (opzionale)
12	Pulsante reset
13	Switch antisabotaggio
14	Morsettiere per i collegamenti
15	Connessione altoparlante
16	Ponticello per l'impostazione del modo di attivazione: J 1 2 3 = attivazione con la manca za del positivo (default); K 1 2 3 = attivazione con un comando negativo .





Figura 2 - Parti dell'avvisatore (vista esterna e vista interna)



Figura 3 - Parti della scheda elettronica

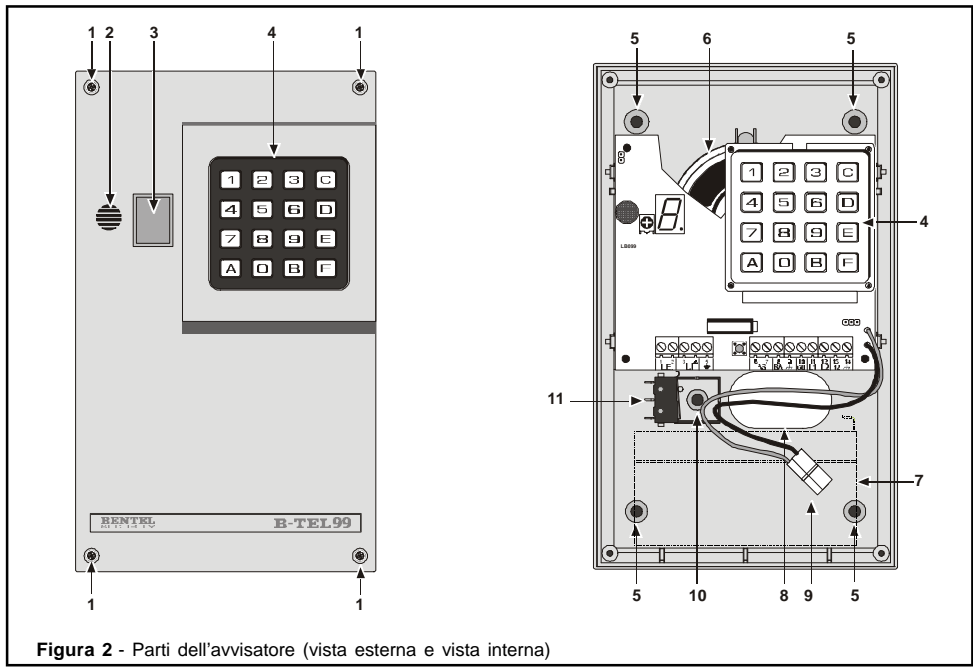

INSTALLAZIONE

FISSAGGIO MECCANICO

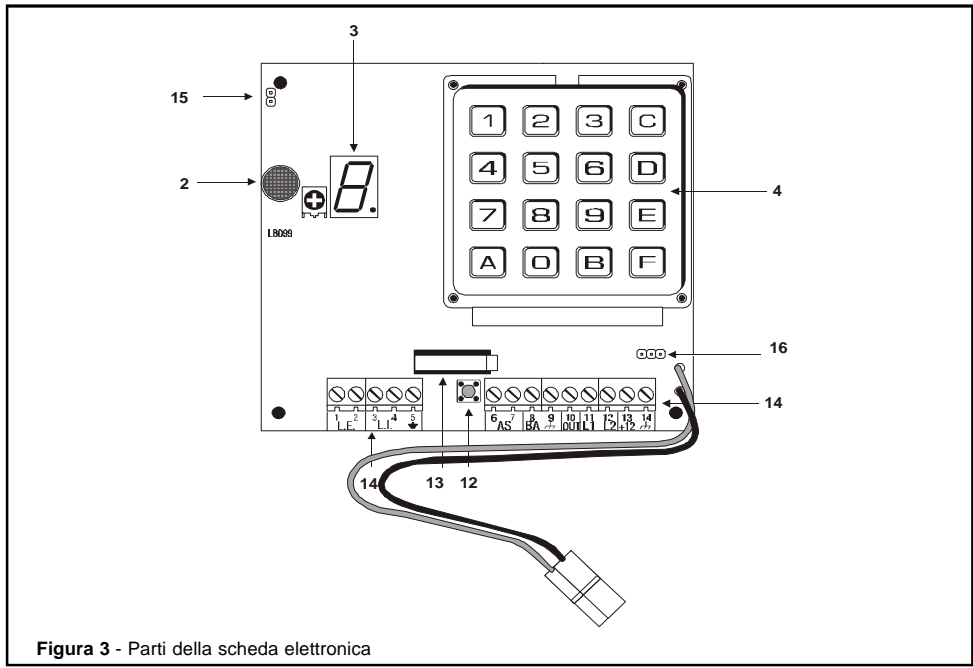
In questo paragrafo viene descritta l'installazione del B-TEL99.

Nello scegliere il luogo per l'installazione dell'avvisatore tenere presente i seguenti punti:

- l'altezza consigliata per il fissaggio è di 160 cm circa, questo valore è molto importante, non solo per rendere facile l'accesso alla tastiera ed al microfono ma, soprattutto, per una buona visibilità del display;
 - assicurarsi che nei punti in cui si praticeranno i fori per il fissaggio non vi siano tubi o fili della corrente. Scelto il punto dove installare l'avvisatore, posare i cavi tra questo e i dispositivi che devono essere collegati allo stesso, quindi procedere al fissaggio come descritto di seguito. (Fare riferimento alle figure a pag. 7 per l'identificazione delle parti menzionate).
- Rimuovere il pannello frontale svitando le viti **1**.

ATTENZIONE - La rimozione del frontale può essere necessaria anche dopo l'installazione dell'avvisatore, per manutenzione o riparazione. In tal caso tenere presente che, se lo switch antisabotaggio è stato collegato alla linea corrispondente di una centrale antifurto, quest'ultima potrebbe provocare un allarme indesiderato. Pertanto, prima di rimuovere il pannello frontale dell'avvisatore, assicurarsi che il gruppo allarmi della centrale sia inibito (consultare la documentazione della stessa per informazioni su come inibire il gruppo allarmi).

- Fissare l'avvisatore utilizzando i fori **5**, previo passaggio dei cavi per i collegamenti attraverso l'apposita apertura **8**.

DESCRIZIONE DEI MORSETTI

1-2 [L.E.] Linea telefonica esterna. Collegare a questi morsetti la linea telefonica esterna. L'avvisatore deve essere collegato a monte di altri eventuali apparecchi telefonici presenti sulla stessa linea, collegare quest'ultimi ai morsetti 3-4[L.I.].

- ☞ Per un'installazione a norme, i morsetti 1-2 [L.E.] devono essere collegati alla linea telefonica tramite l'apposita spina oppure tramite un commutatore telefonico.

ATTENZIONE - Non collegare apparecchi telefonici in parallelo ai morsetti 1-2[L.E.]

3-4[L.I.] Linea telefonica interna. Usare questi morsetti per il collegamento di altri eventuali apparecchi telefonici sulla stessa linea dell'avvisatore (centrali telefoniche, telefoni, fax, modem, ecc.).

- ☞ In caso di allarme, l'avvisatore impegna la linea telefonica alla quale è collegato per il tempo necessario ad eseguire i cicli di chiamate programmati.

5[-] Terra

ATTENZIONE - Il morsetto 5[-] deve essere collegato alla terra dell'impianto elettrico per proteggere il B-TEL99 dalle sovratensioni sulla linea telefonica e per soddisfare i requisiti di sicurezza della rete di telecomunicazione.

6-7[A.S.] Antisabotaggio. Questi morsetti sono collegati allo switch antisabotaggio **13** e sono normalmente chiusi: si aprono quando si rimuove il pannello frontale del contenitore. Collegare questi morsetti alla linea antisabotaggio di una centrale per sistemi di sicurezza.

8[B.A.] - 9[M] Blocco allarme. Questo morsetto può essere usato per interrompere il ciclo di allarme in corso da un punto remoto o tramite un dispositivo (di solito la centrale del sistema di sicurezza). Per bloccare l'allarme collegare **momentaneamente** alla massa questo morsetto.

ATTENZIONE - Se si usa il morsetto 8[B.A.], il ciclo di allarme si interrompe nel momento in cui viene tolta la massa.

10[OUT] Antisabotaggio linea telefonica. Uscita open-collector normalmente appesa; si collega alla massa quando viene a mancare la linea telefonica.

11[L1] Linea di allarme prioritaria. Questo morsetto normalmente deve essere collegato al positivo: quando quest'ultimo viene a mancare l'avvisatore chiama i numeri telefonici e riproduce il messaggio di allarme associato al **canale 1**.

12[L2] Linea di allarme secondaria. Questo morsetto normalmente deve essere collegato al positivo: quando quest'ultimo viene a mancare l'avvisatore chiama i numeri telefonici e riproduce il messaggio di allarme associato al **canale 2**.



Priorità canale 1 Il canale 1 è **prioritario** rispetto al canale 2: se viene attivato il canale 1, vengono comunque eseguiti i cicli di chiamate ad esso relativi, anche se in quel momento l'avvisatore stava eseguendo i cicli relativi al canale 2.

Modi di attivazione All'uscita di fabbrica l'avvisatore è programmato per attivarsi con la **mancanza del positivo** sulle linee di allarme: questo modo di funzionamento è detto a **sicurezza intrinseca** poichè garantisce anche la protezione contro il taglio dei fili e il black-out.

- ☞ Se necessario, è possibile programmare l'attivazione con un **comando negativo** (v. "Modo di attivazione"), ovvero, collegando le linee di allarme alla massa: questo modo di funzionamento è utile, per esempio, nel collegamento con uscite di allarme open-collector.
- In ogni caso, le linee di allarme sono sensibili ai fronti del comando applicato; ciò significa che:
- se il comando di allarme è permanente, l'avvisatore esegue comunque solo il numero di cicli di chiamate programmati;
- l'avvisatore esegue il numero di cicli di chiamate programmati anche se viene a mancare il comando di allarme. In tal caso, per bloccare l'avvisatore:
- collegare momentaneamente alla massa (-) il morsetto 8[B.A.];
- oppure, comporre sulla tastiera il **Codice Blocco Allarme**.

13[+12] - 14[-] Alimentazione. L'avvisatore deve essere alimentato con una tensione di 13,8 Vcc, 250 mA min.

COLLEGAMENTI BASE

I collegamenti base sono quelli indispensabili per il funzionamento dell'avvisatore e vengono illustrati in figura 4 (linee evidenziate). In quest'ultima, la linea di allarme L1 è collegata al contatto normalmente chiuso (NC) della centrale antifurto.

- ☞ Si presume che l'avvisatore sia programmato per essere attivato con la mancanza del positivo (impostazione di fabbrica); in caso contrario (attivazione con un comando negativo) le linee di allarme dovranno essere collegate ad un'uscita che va a massa in caso di allarme (open-collector, per esempio).



Figura 4 - Collegamenti base e ausiliari



Collegamenti ausiliari

I collegamenti ausiliari non sono indispensabili per il funzionamento dell'avvisatore, ma consentono di sfruttare al massimo la versatilità di questo dispositivo. Tutti questi collegamenti sono riportati nella figura 4 e vengono descritti nei paragrafi seguenti.

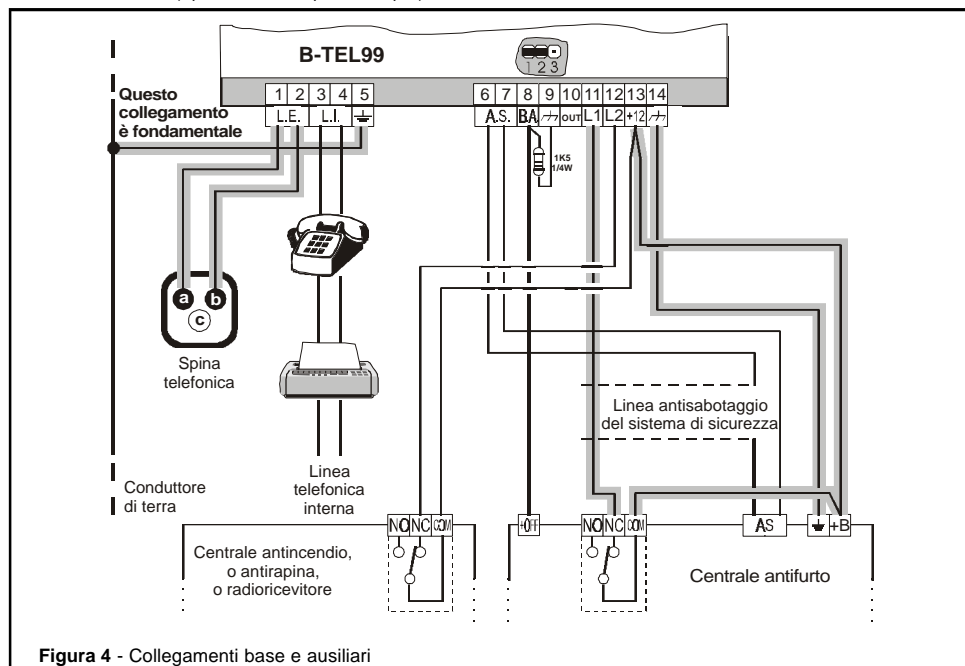
Antisabotaggio Il collegamento dei morsetti antisabotaggio permette di rilevare eventuali tentativi di manomissione del contenitore dell'avvisatore. In figura 4 questi morsetti sono collegati in serie alla linea antisabotaggio del sistema di sicurezza.

Antisabotaggio linea telefonica Il collegamento del morsetto antisabotaggio della linea telefonica (10[OUT]) segnala il sabotaggio sulla linea telefonica (es., taglio dei fili). Il morsetto 10[OUT] è disponibile per collegamenti ad apparecchi che possono commutare la linea telefonica.

Collegamento di altri dispositivi Il B-TEL99 è fornito di 2 canali di allarme. Il canale 2 può essere usato per il collegamento del relè di allarme di una centrale antincendio, oppure del relè antirapina della centrale antifurto, oppure del relè di un radioricevitore (telesoccorso). In ogni caso lo schema è quello riportato in figura 4: i morsetti comune (COM) e normalmente chiuso (NC) del relè del dispositivo collegati, rispettivamente, al morsetto 13[+12] e alla linea di allarme secondaria 12[L2] del B-TEL99.

Interruzione ciclo di allarme Collegando momentaneamente alla massa il morsetto 8[B.A.] è possibile interrompere il ciclo di allarme in corso. Questa caratteristica è utile, per esempio, quando l'avvisatore è installato, per motivi di sicurezza, in un luogo difficilmente accessibile; si vuole l'interruzione del ciclo di allarme quando si disinserisce l'impianto antifurto. Nel primo caso è sufficiente collegare un pulsante oppure un interruttore a chiave con ritorno a molla, fra il morsetto 8[B.A.] e il morsetto 9[M]; nel secondo caso si può collegare il morsetto 8[B.A.] al morsetto [ON] della centrale antifurto (un morsetto sul quale è presente la **massa** a centrale **inserita**), oppure al morsetto [+OFF] della stessa (un morsetto sul quale è presente il **positivo** a centrale **disinserita**). In quest'ultimo caso potrebbe essere necessaria una resistenza da 1K5, 1/4W tra [B.A.] e [M].



PROGRAMMAZIONE

Attraverso la programmazione si possono impostare una serie di parametri necessari al funzionamento dell'avvisatore e che consentono a quest'ultimo di adattarsi al particolare tipo di installazione ed uso che se ne vuole fare. Tali parametri si programmano tramite la tastiera dell'avvisatore con l'ausilio del display: premendo una combinazione di tasti si sceglie il parametro che si vuole modificare, dopodichè si inserisce il valore desiderato per quel parametro.

☞ Tutti i dati programmati (compresi i messaggi di allarme) vengono memorizzati su memorie non volatili e quindi, anche in completa assenza di alimentazione, sono mantenuti a tempo indeterminato.

■ Tasti fondamentali

I tasti descritti di seguito hanno delle funzioni particolari che mantengono, qualunque sia il parametro che si sta programmando.

[E] **Conferma.** Durante la programmazione dei vari parametri, questo tasto serve per memorizzare le cifre immesse.

[F] **Abbandona.** Questo tasto serve per abbandonare, in qualsiasi istante, l'operazione che si sta eseguendo senza modificare il valore precedentemente memorizzato.

[C] **Cancella.** Durante la programmazione dei numeri telefonici, questo tasto consente di correggere le cifre immesse prima della pressione del tasto **[E]**.

[D] **Visualizza.** Questo tasto serve per la visualizzazione dei valori programmati. Esso deve essere premuto dopo la combinazione di tasti che seleziona il parametro che si vuole visualizzare. Per esempio, se si vogliono visualizzare il numero di cicli di chiamate impostati si deve premere...

[A]**[B]**, per selezionare la programmazione delle opzioni;

[2], per selezionare l'opzione numero cicli di chiamate;

quindi **[D]** per visualizzare il valore impostato.

☞ A questo punto della procedura è anche possibile modificare il valore visualizzato digitando il nuovo valore e premendo **[E]** per conferma.

☞ È buona norma verificare ogni volta il parametro impostato con la procedura appena descritta.

■ Modifica dei valori programmati

In tutti i casi, per modificare un valore programmato è sufficiente inserire il nuovo valore "ricoprendo" quello precedente.

■ Scheda di programmazione

La scheda presente nelle due pagine seguenti consente di pianificare e sveltire la programmazione dell'avvisatore poichè per ogni parametro da impostare sono riportati i tasti da premere (colonna TASTI), il valore da immettere (colonna DESCRIZIONE) e l'impostazione di fabbrica (colonna FABBRICA).

Inoltre, una copia di questa scheda può essere conservata dall'installatore per creare un archivio utile in caso di manutenzione o come traccia per la realizzazione di altri impianti.



CLIENTE (generalità)			
IMPIANTO N.	COLLAUDATO IL	CANALE 1	CANALE 2
FABBRICA			
DESCRIZIONE			
NUMERI TELEFONICI CANALE 1			
A	1	<input type="text"/>	nessuno
A	2	<input type="text"/>	
A	3	<input type="text"/>	
A	4	<input type="text"/>	
A	5	<input type="text"/>	
A	6	<input type="text"/>	
A	7	<input type="text"/>	
NUMERI TELEFONICI CANALE 2			
A	1	<input type="text"/>	nessuno
A	2	<input type="text"/>	
A	3	<input type="text"/>	
A	4	<input type="text"/>	
A	5	<input type="text"/>	
A	6	<input type="text"/>	
A	7	<input type="text"/>	





CODICE INSTALLATORE		11
[C] [C]	[][][][][]	
[B] [B] [1]	MESSAGGIO UNICO (32 sec.) - MESSAGGIO 1 LUNGO (16 sec.) - MESSAGGIO 1 CORTO (8 sec.)	nessuno
[B] [B] [2]	MESSAGGIO 2 LUNGO (16 sec.) - MESSAGGIO 2 CORTO (8 sec.)	nessuno
[B] [B] [3]	MESSAGGIO COMUNE (16 sec.)	nessuno
[C]	CODICE UTENTE [][][][][]	22
OPZIONE 1) GESTIONE MESSAGGI		
[A] [B] [1]	[1] 1 Messaggio da 32 sec. [2] 2 Messaggi da 16 sec. [3] 2 Messaggi da 8 sec. + 1 Messaggio da 16 sec.	1
OPZIONE 2) NUMERO CICLI DI CHIAMATE		
[A] [B] [2]	[1] 1 ciclo [2] 2 cicli [3] 3 cicli [4] 4 cicli [5] 5 cicli	4 cicli
OPZIONE 3) TEMPO DI RIPRODUZIONE		
[A] [B] [3]	[1] 20 secondi [2] 40 secondi [3] 60 secondi [4] 80 secondi	40 sec.
OPZIONE 4) TIPO DI SELEZIONE		
[A] [B] [4]	[1] IMPULSI [2] TONI	TONI
OPZIONE 5) CONTROLLO TONI DI LINEA		
[A] [B] [5]	[1] DISABILITATO [2] ABILITATO	disabilitato
OPZIONE 6) CONTROLLO RISPOSTA		
[A] [B] [6]	[1] ATTIVATO senza risselezione [2] ATTIVATO con risselezione [3] DISATTIVATO	1
OPZIONE 7) TONO DI INVITO ALLA SELEZIONE		
[A] [B] [7]	[1] ITALIANO [2] ITALIANO e CONTINUO	2

Di seguito viene riportata la descrizione sintetica delle voci che compaiono nella scheda di programmazione.

- **CLIENTE** - (generalità) - Specificare il nome, l'indirizzo, il numero di telefono e altre generalità dell'utente o società dove è installato l'avvisatore.
- **IMPIANTO N.** - Specificare il numero d'ordine o il codice dell'impianto installato.
- **COLLAUDATO IL** - Specificare la data del collaudo.
- **CANALE 1 (2)** - Descrivere il dispositivo che attiva il canale 1 (2) dell'avvisatore.
- **NUMERI TELEFONICI CANALE 1 (2)** - Inserire nelle caselle le cifre e le pause dei numeri telefonici relativi al canale 1 (2) e descrivere l'utente a cui appartengono.
- **CODICE INSTALLATORE** - Inserire nelle caselle le cifre del Codice Installatore.
- **MESSAGGI** - Descrivere il contenuto dei messaggi.
- **CODICE UTENTE** - Inserire nelle caselle le cifre del Codice Utente.

☞ Per motivi di sicurezza il Codice Installatore e il Codice Utente dovrebbero essere conosciuti, rispettivamente, all'installatore e all'utente dell'avvisatore; nella scheda sono state inserite anche queste voci per completezza.

- **OPZIONE 1) GESTIONE MESSAGGI** - Evidenziare la Gestione Messaggi programmata.
- **OPZIONE 2) NUMERO CICLI DI CHIAMATE** - Evidenziare il Numero di Cicli di Chiamate programmato.
- **OPZIONE 3) TEMPO DI RIPRODUZIONE** - Evidenziare il Tempo di Riproduzione programmato.
- **OPZIONE 4) TIPO DI SELEZIONE** - Evidenziare il Tipo di Selezione programmato.
- **OPZIONE 5) CONTROLLO TONI DI LINEA** - Evidenziare se il Controllo dei Toni di Linea è abilitato o disabilitato.
- **OPZIONE 6) CONTROLLO RISPOSTA** - Evidenziare il tipo di Controllo Risposta programmato.
- **OPZIONE 7) TONO DI INVITO ALLA SELEZIONE** - Evidenziare il Tono di Invito alla Selezione riconosciuto dall'avvisatore.

ACCESSO ALLA PROGRAMMAZIONE

Per accedere alla programmazione del B-TEL99 premere il pulsante **12** sulla scheda elettronica oppure digitare il Codice Installatore sulla tastiera (il Codice preimpostato è **11**) e premere **[E]**.

Il display mostrerà il simbolo attesa [-] per indicare che l'avvisatore è pronto a ricevere altri comandi. Se per **25 secondi** l'avvisatore non riceve alcun comando dalla tastiera, esce automaticamente dalla fase di programmazione.

CODICE INSTALLATORE

Il Codice Installatore permette l'accesso alla programmazione dell'avvisatore.

Preimpostazione Il Codice Installatore preimpostato è **11**.

Procedura Per cambiare il Codice Installatore procedere come segue.

	Accedere alla programmazione		-
1	Premere due volte il tasto [C]	[C] [C] ⇒	CC
2	Attendere che il punto decimale del display lampeggi, quindi digitare le cifre del nuovo Codice Installatore: si possono inserire 5 caratteri al massimo; sono ammesse le cifre da 0 a 9	[2]	2
		[9]	9
		[4] ⇒	4
		[4]	4
		[1]	1
3	Premere il tasto [E] per memorizzare il codice immesso	[E] ⇒	-



NUMERI TELEFONICI

L'avvisatore può memorizzare 7 numeri telefonici per ciascun canale: ogni numero può essere composto al massimo da 15 cifre; in ogni numero telefonico si possono inserire pause di 1 sec. e/o 5 sec. (per esempio si può inserire una pausa tra il prefisso di un numero ed il numero stesso).

Preimpostazione L'avvisatore viene fornito senza alcun numero telefonico memorizzato.

Programmazione Per programmare il primo numero associato al canale 1 procedere come segue.

	Accedere alla programmazione		-
1	Premere il tasto A	A ⇒	A
2	Premere il tasto 1	1 ⇒	1
3	Premere di nuovo il tasto 1	1 ⇒	1
4	Attendere che il punto decimale del display lampeggi, quindi digitare le cifre del numero che si vuole memorizzare ricordando che è possibile inserire una pausa di 1 sec. premendo il tasto A oppure una pausa di 5 sec. premendo il tasto B	0	0
		7	7
		A B	A b
		7	7
		1 ⇒	1
		1	1
		4	4
5	Se mentre si inseriscono le cifre del numero si commettono degli errori è possibile correggerli premendo il tasto C : ogni pressione di questo tasto permette di correggere la cifra visualizzata in quel momento dal display	9	9
		1	1
		4	4
		9	9
		0	0
6	Premere il tasto E per memorizzare il numero immesso	E ⇒	-

Per memorizzare gli altri numeri relativi al canale 1 seguire la procedura appena descritta premendo però nel punto 3 il tasto corrispondente al numero telefonico desiderato (da **2** a **7**).

Numeri canale 2 Per memorizzare i numeri relativi al canale 2 seguire la procedura descritta per il canale 1 premendo però il tasto **2** nel punto 2.

Visualizzazione Per visualizzare i numeri telefonici memorizzati procedere come per la programmazione degli stessi fino al punto 3 dopodichè premere il tasto **D**: il display mostrerà in sequenza le cifre del numero memorizzato nella posizione selezionata; eventuali pause di 1 sec. saranno indicate con **A** mentre quelle da 5 sec. con **b**.

☞ Se nella posizione scelta non è memorizzato alcun numero telefonico il display mostra **E**.

Eliminazione Per eliminare un numero telefonico, procedere come per la programmazione dello stesso fino al punto 3, dopodichè premere il tasto **E**.



MESSAGGI

ATTENZIONE - La procedura per la registrazione dei messaggi dipende dal tipo di Gestione Messaggi programmato pertanto, prima di registrare i messaggi, leggere il paragrafo "Opzione 1) Gestione Messaggi".

Il B-TEL99 è in grado di registrare:

- 1 messaggio di 32 secondi (Messaggio Unico) comune ad entrambi i canali;
- oppure, 2 messaggi di 16 secondi (Messaggio 1 Lungo e Messaggio 2 Lungo) uno per ciascun canale;
- oppure, 2 messaggi di 8 secondi (Messaggio 1 Corto e Messaggio 2 Corto) uno per ciascun canale e un messaggio di 16 secondi (Messaggio Comune) comune ad entrambi i canali.

Preimpostazione L'avvisatore viene fornito senza alcun messaggio registrato.

■ Messaggio Unico - Messaggio 1 Lungo - Messaggio 1 Corto

Il Messaggio Unico viene inviato ai numeri del Canale 1 e a quelli del Canale 2.
Il Messaggio 1 (lungo o corto), invece, viene inviato solo ai numeri del Canale 1.

Registrazione Per registrare il Messaggio Unico, il Messaggio 1 Lungo o il Messaggio 1 corto, seguire le istruzioni riportate di seguito.

	Accedere alla programmazione			-
1	Premere il tasto B	B	⇒	b
2	Premere di nuovo il tasto B	B	⇒	b
3	Premere il tasto 1	1	⇒	1
4	Quando si è pronti per registrare il messaggio premere il tasto E	E	⇒	E
5	Registrare il messaggio parlando a 10 cm circa dal microfono e usando un tono il più grave possibile: il display mostrerà il tempo ancora a disposizione in secondi. ☞ Se si sta registrando il Messaggio Unico si avranno a disposizione 32 secondi: il display effettuerà un conto alla rovescia da 1 a 0 e tre conti alla rovescia da 9 a 0. ☞ Se si sta registrando il Messaggio 1 Lungo si avranno a disposizione 16 secondi: il display effettuerà un conto alla rovescia da 5 a 0 e uno da 9 a 0. ☞ Se si sta registrando il Messaggio 1 Corto si avranno a disposizione 8 secondi: il display effettuerà un conto alla rovescia da 7 a 0.			8
				7
			⇒	.
				.
				2
				1

Riproduzione Per riascoltare il messaggio di allarme associato al canale 1 procedere come segue.

	Accedere alla programmazione			-
1	Premere il tasto B	B	⇒	b
2	Premere il tasto 1	1	⇒	1
3	Premere il tasto E : l'avvisatore riprodurrà il Messaggio Canale 1 oppure il Messaggio Unico e il display mostrerà il tempo che rimane alla fine del messaggio	E	⇒	-



■ Messaggio 2 Lungo - Messaggio 2 Corto

Questi messaggi vengono inviati ai numeri del Canale 2.

Registrazione Per la registrazione del messaggio di allarme relativo al canale 2 procedere come per la registrazione del messaggio relativo al canale 1 premendo però il tasto **[2]** nel punto **3**.

- ☞ Se è stata impostata l'opzione "1" come "Gestione messaggio unico" non sarà possibile accedere alla registrazione del messaggio del canale 2.
- ☞ Se tale opzione è stata impostata come "Gestione di due messaggi separati" si avrà a disposizione un tempo di 16 secondi.
- ☞ Se infine l'opzione "1" è stata impostata come "Gestione messaggio comune+2 messaggi separati" si avrà a disposizione un tempo di 8 secondi.

Riproduzione Per la riproduzione del messaggio di allarme relativo al canale 2 procedere come per la riproduzione del messaggio relativo al canale 1 premendo però il tasto **[2]** nel punto **2**.

■ Messaggio Comune

Questo messaggio viene riprodotto sulla linea telefonica quando l'opzione "1" è impostata come "Gestione messaggio comune+2 messaggi separati" in caso di allarme di qualsiasi delle due linee.

Registrazione Per la registrazione del messaggio comune procedere come per la registrazione del messaggio relativo al canale 1 premendo però il tasto **[3]** nel punto **3**.

- ☞ Se è stata impostata l'opzione "1" come "Gestione messaggio unico" oppure come "Gestione di 2 messaggi separati", non sarà possibile accedere alla registrazione del presente messaggio.
- ☞ Se tale opzione è stata, invece, impostata come "Gestione messaggio comune+2 messaggi separati" si avrà a disposizione un tempo di 16 secondi.

Riproduzione Per la riproduzione del messaggio di allarme procedere come per la riproduzione del messaggio relativo al canale 1 premendo però il tasto **[3]** nel punto **2**.

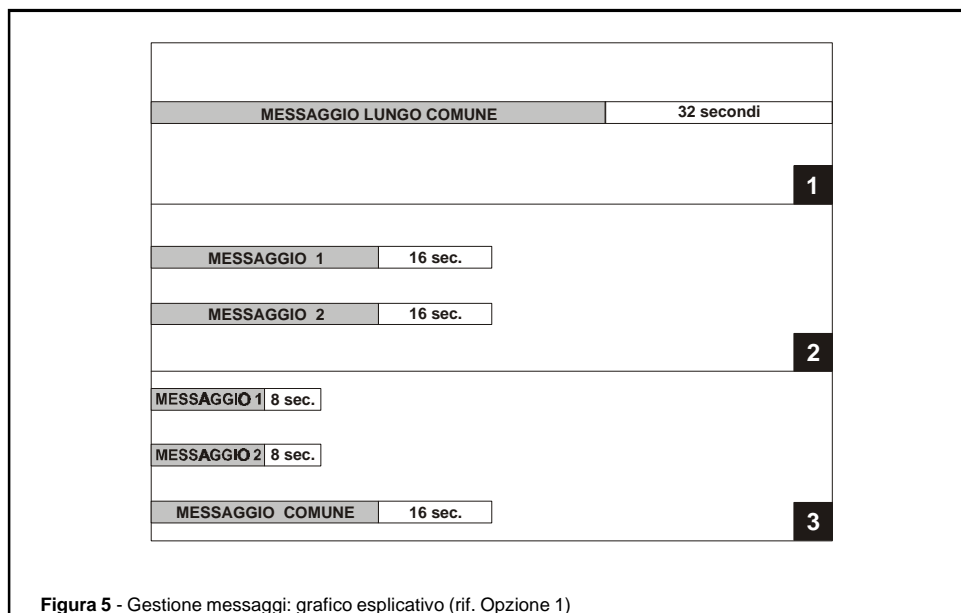

CODICE UTENTE

Il Codice Utente può essere usato per bloccare l'avvisatore telefonico in allarme (vedere "Interruzione allarme").

Preimpostazione Il Codice Utente preimpostato è 22.

Procedura Per cambiare il Codice Utente procedere come segue.

	Accedere alla programmazione			-
1	Premere il tasto C	C	⇒	C
2	Digitare le cifre del Codice Utente: si possono inserire al massimo 5 caratteri; sono ammesse le cifre da 0 a 9.	1		1
		7		7
		5	⇒	5
		6		6
		9		9
3	Premere il tasto E per memorizzare il codice immesso	E	⇒	-

Eliminazione Qualora si voglia eliminare il Codice Utente, bisognerà premere il tasto **E** subito dopo aver premuto il tasto (C). In questo modo l'allarme verrà bloccato semplicemente spingendo il tasto **E**.

OPZIONI

Le opzioni programmabili sono otto: 1) Gestione Messaggi, 2) Numero di cicli di chiamate, 3) Tempo di riproduzione, 4) Tipo di selezione, 5) Controllo tono di linea, 6) Controllo risposta, 7) Selezione del tipo di "Tono di libero", 8) Regolazione tempi per selezione decadica (Riservata).

■ Opzione 1) Gestione messaggi

- **Valore: 1 = un messaggio** Se è selezionato tale numero l'avvisatore assocerà il Messaggio Unico (32 secondi) ad entrambe le linee di allarme.
- **Valore: 2 = due messaggi separati** Con tale impostazione l'avvisatore assocerà ad ogni linea di allarme il proprio messaggio (lunghezza max. 16 secondi per ciascun messaggio).
- **Valore: 3 = due messaggi separati + un messaggio comune** In questo modo l'avvisatore assocerà un messaggio da 16 secondi ad entrambe le linee di allarme e due messaggi separati ognuno associato alla propria linea, da 8 secondi ciascuno.

Esempio Se va in allarme la linea 1 e la presente opzione ha il valore 3, verranno riprodotti i messaggi registrati con i comandi da tastiera **B|B|1|E** (messaggio linea 1 da 8 secondi); **B|B|3|E** (messaggio comune ad entrambe le linee).

Preimpostazione L'avvisatore viene fornito con impostato 2.

Procedura Per impostare la combinazione di messaggi desiderata procedere come segue.

	Accedere alla programmazione			-
1	Premere il tasto A	A	⇒	A
2	Premere il tasto B	B	⇒	b
3	Premere il tasto 1	1	⇒	1
4	Premere il tasto 1 , 2 , o 3 , per esempio 1	1	⇒	1
5	Premere il tasto E	E	⇒	-



■ Opzione 2) Numero di cicli di chiamate

Il numero di cicli di chiamate stabilisce quante volte deve essere ripetuto il ciclo di chiamate.

☞ Il B-TEL99 potrebbe eseguire, per il canale 2, un numero di cicli minore di quello programmato se nel frattempo va in allarme il canale 1 (priorità del canale 1). al termine del ciclo del canale 1 verrà ripreso il ciclo del canale 2. L'avvisatore può essere programmato per eseguire 1, 2, 3, 4 oppure 5 cicli di chiamate.

Preimpostazione L'avvisatore viene fornito con impostati 4 cicli di chiamate.

Procedura Per impostare in numero di cicli di chiamate desiderato procedere come segue.

	Accedere alla programmazione			-
1	Premere il tasto A	A	⇒	A
2	Premere il tasto B	B	⇒	b
3	Premere il tasto 2	2	⇒	2
4	Impostare il numero di cicli di chiamate desiderato premendo il tasto corrispondente (da 1 a 5), per esempio 2	2	⇒	2
5	Premere il tasto E	E	⇒	-

■ Opzione 3) Tempo di riproduzione

Il tempo di riproduzione stabilisce per quanto tempo i messaggi di allarme devono essere ripetuti per ciascun numero telefonico. Si possono impostare 20, 40, 60 oppure 80 secondi per il tempo di riproduzione.

☞ Non confondere il tempo di riproduzione con la durata dei messaggi di allarme, infatti quest'ultima è sempre quella specificata nell'opzione 1, solo che con un tempo di riproduzione alto, per esempio, lo stesso messaggio verrà riprodotto per più volte.

Esempio Se l'opzione 1 è impostata come "messaggio comune + 2 messaggi separati" e la presente opzione è impostata al valore 3 (60 secondi), la durata del messaggio sarà sempre di $8 + 16 = 24$ secondi e tale messaggio sarà riprodotto per un numero di volte pari a $60 : 24 = 2,5$ volte.

Preimpostazione L'avvisatore viene fornito con un tempo di riproduzione di 40 secondi.

Procedura Per impostare il tempo di riproduzione procedere come segue.

	Accedere alla programmazione			-
1	Premere il tasto A	A	⇒	A
2	Premere il tasto B	B	⇒	b
3	Premere il tasto 3	3	⇒	3
4	Impostare il tempo di riproduzione desiderato premendo il uno dei tasti seguenti: 1 = 20 s; 2 = 40 s; 3 = 60 s; 4 = 80 s. (ad esempio, 3)	3	⇒	3
5	Premere il tasto E	E	⇒	-

■ Opzione 4) Tipo di Selezione

È possibile programmare la selezione a impulsi oppure la selezione a toni; la scelta è condizionata dal tipo di selezione supportato nella zona in cui è installato l'avvisatore; comunque, se possibile, è preferibile impostare la selezione a toni poiché è più veloce di quella a impulsi.

Preimpostazione L'avvisatore viene fornito con impostata la selezione a toni.



Procedura Per impostare il tipo di selezione desiderato procedere come segue.

	Accedere alla programmazione			-
1	Premere il tasto A	A	⇒	A
2	Premere il tasto B	B	⇒	b
3	Premere il tasto 4	4	⇒	4
4	Impostare il tipo di selezione desiderato premendo uno dei tasti seguenti: 1 = selezione a impulsi; 2 = selezione a toni; per esempio, premere 1 per la selezione a toni.	1	⇒	1
5	Premere il tasto E	E	⇒	-

■ Opzione 5) Controllo Toni di Linea

Se viene **disabilitata** questa opzione, l'avvisatore compone i numeri relativi al canale andato in allarme senza effettuare alcun controllo sulla linea telefonica.

Se, invece, l'opzione viene **abilitata**, l'avvisatore compone i numeri programmati solo quando rileva la presenza del Tono di Invito alla Selezione, altrimenti si sgancia dalla linea telefonica e ricomincia il ciclo di allarme con lo stesso numero: dopo il 4° tentativo il B-TEL99 passa a selezionare l'eventuale numero successivo.

☞ In fase di prova, con la linea telefonica non collegata, e nel collegamento con centralini telefonici con toni molto diversi da quelli standard, questa opzione deve essere disabilitata (linea telefonica non controllata).

Preimpostazione L'avvisatore viene fornito con il Controllo tono di linea disabilitato.

Procedura Per abilitare/disabilitare il Controllo tono di linea procedere come segue.

	Accedere alla programmazione			-
1	Premere il tasto A	A	⇒	A
2	Premere il tasto B	B	⇒	b
3	Premere il tasto 5	5	⇒	5
4	Premere 1 per disabilitare il Controllo del tono di linea; premere 2 per abilitare il Controllo del tono di linea. Per esempio, premere 1 per disabilitare il Controllo del tono di linea	1	⇒	1
5	Premere il tasto E	E	⇒	-

■ Opzione 6) Controllo Risposta

Questa opzione può assumere 3 valori:

- 1) Controllo risposta attivo senza rifelezione nei cicli di chiamate successivi, dei numeri dai quali si è già ottenuta una risposta.

☞ Esempio: se va in allarme la linea 2 ed è selezionato un numero di cicli di allarme pari a 3, l'avvisatore inizierà a chiamare il primo numero valido.

Supponiamo che tale numero sia il primo e alla fine della chiamata ci sia una risposta utilizzando questa modalità di lavoro, all'inizio del ciclo di chiamate successivo il primo numero sarà saltato.

- 2) Controllo risposta attivo e selezione dei numeri dai quali si è già ottenuta una risposta.

☞ Naturalmente se il numero dei cicli di chiamate (opzione 2) è impostato a 1 non ci sarà alcuna differenza tra le due impostazioni citate sopra.

- 3) Controllo risposta disattivato e partenza del messaggio dopo 5 secondi dalla fine della selezione.



Preimpostazione Controllo risposta attivo senza rifelezione numeri chiamati (1).

Procedura Per impostare l'opzione "controllo risposta" procedere come segue.

	Accedere alla programmazione			-
1	Premere il tasto A	A	⇒	A
2	Premere il tasto B	B	⇒	b
3	Premere il tasto 6	6	⇒	6
	Impostare il tipo di controllo risposta nel seguente modo:			
	1 = Controllo risposta attivato senza rifelezione numeri dai quali si è ottenuta risposta			
4	2 = Controllo risposta attivato con rifelezione numeri dai quali si è ottenuta risposta	3	⇒	3
	3 = Controllo risposta disattivato			
	Per esempio, se si seleziona 3 ...			
5	Premere il tasto E	E	⇒	-

■ Opzione 7) Tono di Invito alla Selezione

Si può selezionare 1) **solo italiano**, oppure 2) **italiano e continuo**.

Tale opzione funziona solo se sulla opzione 5 è selezionato il valore 2 (Controllo Toni di Linea).

Preimpostazione Riconoscimento di entrambi i toni.

Procedura Per impostare l'opzione procedere come segue:

	Accedere alla programmazione			-
1	Premere il tasto A	A	⇒	A
2	Premere il tasto B	B	⇒	b
3	Premere il tasto 7	7	⇒	7
	Impostare il tipo di Tono di invito alla Selezione nel seguente modo:			
	1 = riconoscimento del solo tono italiano;			
4	2 = riconoscimento del tono italiano e del tono continuo.	1	⇒	1
	Per esempio, se si seleziona 1 ...			
5	Premere il tasto E	E	⇒	-

MODO DI ATTIVAZIONE

Tramite il ponticello **16** è possibile programmare l'attivazione dell'avvisatore con la mancanza del positivo oppure con un comando negativo .

Preimpostazione Di fabbrica l'avvisatore è programmato per essere attivato con la mancanza del positivo.

Procedura Per impostare il modo di attivazione procedere come segue.

- Svitare le 4 viti **5** per rimuovere il coperchio del B-TEL99 dal fondo.
- Se si vuole l'attivazione sul **con la mancanza del positivo**, posizionare il ponticello **16** tra i pin 1 e 2.
- Se si vuole l'attivazione sul **con un comando negativo**, posizionare il ponticello **16** tra i pin 2 e 3.



STORICO DELLE CHIAMATE

L'avvisatore gestisce uno storico delle ultime 255 chiamate effettuate, dove è indicato quale canale ha generato la chiamata, quale numero del canale è stato chiamato, l'esito della chiamata.

Procedura Per visualizzare lo storico, che mostra gli eventi dal più recente al più vecchio, procedere come segue.

	Accedere alla programmazione		-
1	Premere il tasto [D]	[D] ⇒	d
2	Premere i tasti [1] o [2] per visualizzare la sequenza dello storico.	⇒	12

Tali tasti fungono da tasti di direzione: spingendo ripetutamente il tasto **[1]** si visualizzano gli eventi dall'ultimo verso il primo (si va quindi indietro), spingendo ripetutamente il tasto **[2]** si visualizzano invece gli eventi dal primo verso l'ultimo (avanti).

Ogni evento (chiamate effettuate) è composto da 3 dati: linea chiamante (1 o 2); numero che ha effettuato la chiamata (1-7), risultato della chiamata che può essere:

- 0 = chiamata andata a buon fine;
- 1 = linea assente o occupata allo sgancio;
- 2 = linea occupata alla fine della selezione;
- 3 = assenza di risposta da parte dell'utente chiamato.

Cancellazione dello storico Per cancellare la coda di eventi premere due volte il tasto **[C]** in qualsiasi momento della visualizzazione dello storico.

Dopo tale operazione il B-TEL99 tornerà nella normale fase di programmazione, da quel momento lo storico è vuoto.

☞ Se si tenta di entrare nello storico senza alcun evento memorizzato (storico vuoto), il display visualizza il carattere **E** (empty/vuoto).

Il dispositivo viene fornito senza alcun evento memorizzato nello storico.



Figura 6 - Storico delle chiamate: utilizzo dei tasti [1] e [2]



USO

ATTENZIONE - Il funzionamento del B-TEL99 è garantito solo se l'installazione e la programmazione dell'apparecchio è stata eseguita da personale qualificato.

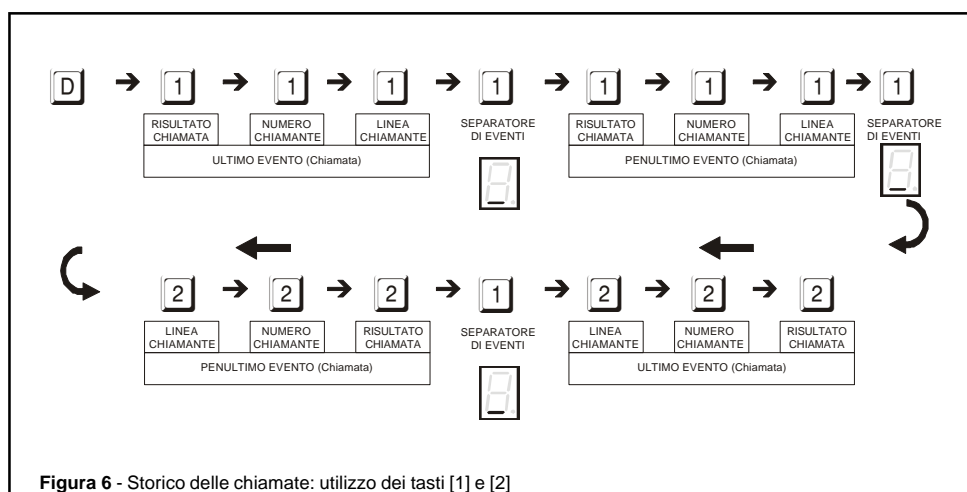
Questo avvisatore è completamente automatico e non richiede alcun intervento da parte dell'utilizzatore. L'unica operazione che può essere necessaria è quella dell'interruzione del ciclo di allarme. Comunque, l'utente può anche eseguire le operazioni di programmazione descritte nel capitolo precedente, per modificare le impostazioni fatte dall'installatore.

ATTENZIONE - In caso di allarme, tutti gli apparecchi telefonici collegati a valle dell'avvisatore, sono isolati per il tempo necessario ad eseguire i cicli di chiamate programmati. Per ripristinare la linea telefonica, interrompere il ciclo di allarme nei modi descritti nel paragrafo seguente.

INTERRUZIONE ALLARME

Una volta preso atto della situazione di allarme oppure in caso di falso allarme è possibile bloccare l'avvisatore telefonico nei seguenti modi.

Da tastiera Se l'installatore o l'utente hanno programmato il Codice Utente (vedere "Codice Utente") è possibile interrompere il ciclo di allarme in corso componendo lo stesso sulla tastiera 4 seguito dal tasto **E**. Per esempio, se il Codice Utente è 17569, premere i tasti **1 7 5 6 9 E**: l'avvisatore si bloccherà non appena verrà digitato il tasto di conferma **E**.

Per verificare che l'avvisatore è effettivamente spento, premendo i tasti della tastiera il display deve rimanere spento; se ciò non si verifica, digitare di nuovo il codice blocco allarme.

Ausiliario Per l'interruzione del ciclo di allarme l'avvisatore dispone anche di un morsetto ausiliario [B.A.] che può essere collegato ad una serratura elettrica o alla centrale antifurto o ad un radiorecettore oppure ad un altro dispositivo. Chiedere al proprio installatore per l'uso di questo morsetto.

BLOCCO ALLARME DA REMOTO

Arrivato il messaggio di allarme, è possibile dall'apparecchio telefonico remoto che ha ricevuto il messaggio di allarme, effettuare il blocco dell'avvisatore premendo i seguenti tasti sul telefono:

1	Digitare il Codice Utente
2	Premere il tasto *

Questa operazione può essere effettuata soltanto se il telefono ha la selezione a toni.

ASCOLTO AMBIENTALE DA REMOTO

Arrivato il messaggio di allarme, è possibile dall'apparecchio telefonico remoto che ha ricevuto il messaggio di allarme, effettuare l'ascolto ambientale premendo i seguenti tasti sul telefono:

1	Digitare il Codice Utente
2	Premere il tasto #

☞ In fase di ascolto ambientale da remoto, per bloccare l'avvisatore basta digitare il Codice Utente seguito da *****. L'ascolto ambientale da remoto ha una durata di 40 secondi.

Per prolungare la durata dell'ascolto ambientale premere il tasto **#** prima che il tempo a disposizione sia scaduto: ogni volta il tasto **#** viene premuto, il tempo per l'ascolto ambientale riparte da zero.



INTRODUCTION

GENERAL FEATURES

Dialler

- 2 independent alarm channels with priority management.
- Message choices:
 - Long Common Message of 32 seconds (common to both channels);
 - Two Dedicated Messages of 16 seconds (one message per channel);
 - Short Common Message of 16 seconds (common to both channels) + 2 Brief Dedicated Messages of 8 seconds (one per channel).
- 255 event logger, each event shows: called telephone number, the trigger channel and call result
- Stop Alarm cycle/s and Listen-in via remote telephone, by means of modifiable User Command PIN
- Stop Alarm by means of modifiable User Command PIN on B-TEL99 keypad
- 7 programmable telephone numbers for each channel
- Up to 15 digits per telephone number; allows pauses of 1 or 5 seconds
- Repeats the alarm message for 20, 40, 60 or 80 seconds
- Repeats call cycle/s up to 5 times
- Stop Alarm cycle/s terminal
- Access to programming by means of modifiable Installer Command PIN on keypad
- Programmable alarm-call activation by positive drop or negative command
- "Voice answer detection" option
- Protection against accidental battery polarity inversion

Telephone line

- Test for telephone-line fault and cutting, with anomaly signalling on open-collector output
- Bypassable "dial tone" check
- Electronic telephone-line interface
- Over-voltage protection
- Programmable as DTMF (tone) or pulse dialling

Interface

- Digital recording/playback of messages
- Built-in loudspeaker for message playback
- Single digit LED display
- Alphanumeric command keypad
- Non-volatile memory for programmed data storage

Container

- Tamper protection
- Compartment for 12 V - 1.2 Ah battery (not supplied)



DESCRIPTION

The B-TEL99 telephone dialler calls and sends messages to a series of programmed telephone numbers. The plastic box (ABS) of the B-TEL99 should be mounted near to the control panel. The B-TEL99 can monitor two different event types (e.g. burglary alarm and fire alarm). It is possible to assign relevant voice messages to each event type. The messages are recorded on a non-volatile memory which avoids the usual problems connected with magnetic tape such as: message quality loss and mechanical hitches after long periods of device inactivity. The B-TEL99 has a built-in loudspeaker for recorded message playback (for message quality checks). The alphanumeric keypad and LED display make parameter programming quick and easy. The box is protected against tamper and has a compartment for a 12 V - 1.2 Ah battery (not supplied).

■ Alarm cycle

In the event of alarm status on an alarm channel, the telephone dialler will generate the alarm cycle, shown in figure 7, for each of the telephone numbers programmed for the channel in question.

Phase 1 The telephone dialler will switch the telephone line from any connected telephone device or devices (connected to terminals LI) to the B-TEL99 interface.

Phase 2 After 3 seconds the dialler will hook the connected telephone line.

Phase 3 If the **Dial-tone check** is enabled (see "Dial-tone check" programming option 7) the B-TEL99 will check for the dial tone, and when detected, will step to successive phase. If the dial tone is not detected (option enabled) the B-TEL99 will hook-up and step back to phase1. The **Dial-tone check** will be done 4 times, after which the B-TEL99 will step to the successive telephone number, and restart from phase 1 . If this option is disabled the B-TEL99 will step directly to the successive phase.

Phase 4 The B-TEL99 will dial the telephone number (1 to 7) of the alarm channel in alarm status, and will show (one by one) the dialled digits on the display.

Phase 5 If the Voice answer detection option is enabled, the B-TEL99 will wait 25 seconds for a voice answer and, when voice answer is detected, the B-TEL99 will step to the successive phase. However, if the Voice answer detection option is disabled, the B-TEL99 will pause for 5 seconds before stepping to the successive phase.

Phase 6 The B-TEL99 will send the assigned alarm message for the alarm channel in question. The message will be played for the programmed **Message playback time** (20, 40, 60 or 80 seconds).

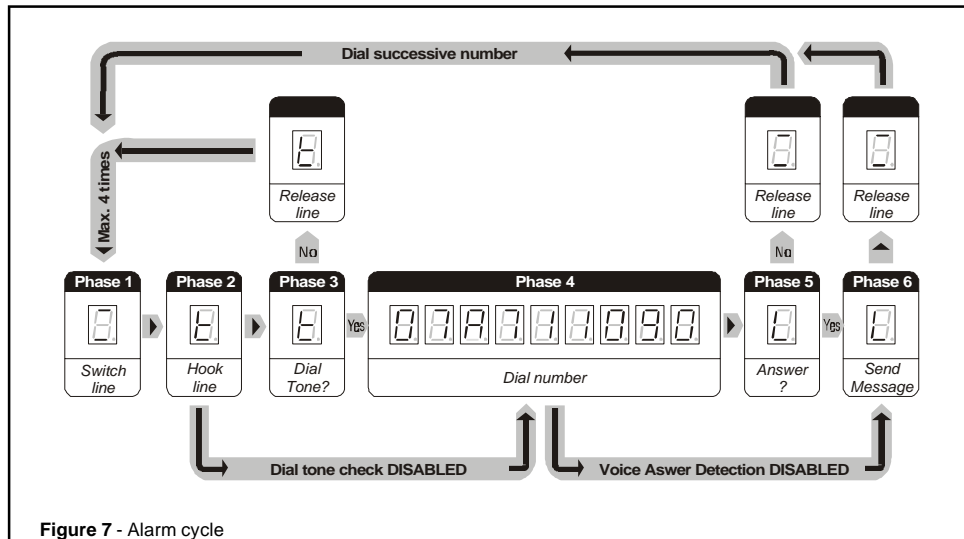

Figure 7 - Alarm cycle



Call cycle The Call cycle/s (set during programming) determines the number of times that each telephone number of the alarm channel in alarm status will be called (1 to 5 times).

☞ Safety regulations state that failed calls must not be redialled for at least 60 seconds (failure due to telephone-line fault, busy line or no answer). However, the B-TEL99 will pause for 60 seconds at the end of each Call cycle, or before redialling a telephone number which is part of the Call cycle in course.

TECHNICAL FEATURES

Power supply	13.8_
Standby current	15 mA
Operating current	250 mA
Pulse length for alarm channels (L1 and L2)	0.3 s
Tamper line	500 mA - 24 V
Pause between successive calls	5 s
Pause between call attempts	60 s
Dimensions (W x H x D)	132 x 220 x 62 mm
Weight (without battery)	1.2 Kg

PARTS

PART N.	DESCRIPTION
1	Screws (4) to secure front panel to backplate
2	Microphone for message recording
3	LED display
4	Alphanumeric telephone type keypad
5	Holes (4) for backplate mounting (Ø 5 mm)
6	Loudspeaker for message playback
7	AICompartment for 12 V, 1.2 Ah battery (not supplied)
8	Cable passage (Ø 30 mm)
9	Battery connectors
10	Hole for microswitch screw
11	Tamper switch on backplate (optional)
12	Reset button
13	Tamper switch
14	Connection terminal board
15	Loudspeaker connection
16	Jumper for activation mode setting: J 1 2 3 = actuated by positive drop (default); K 1 2 3 = actuated by negative command .



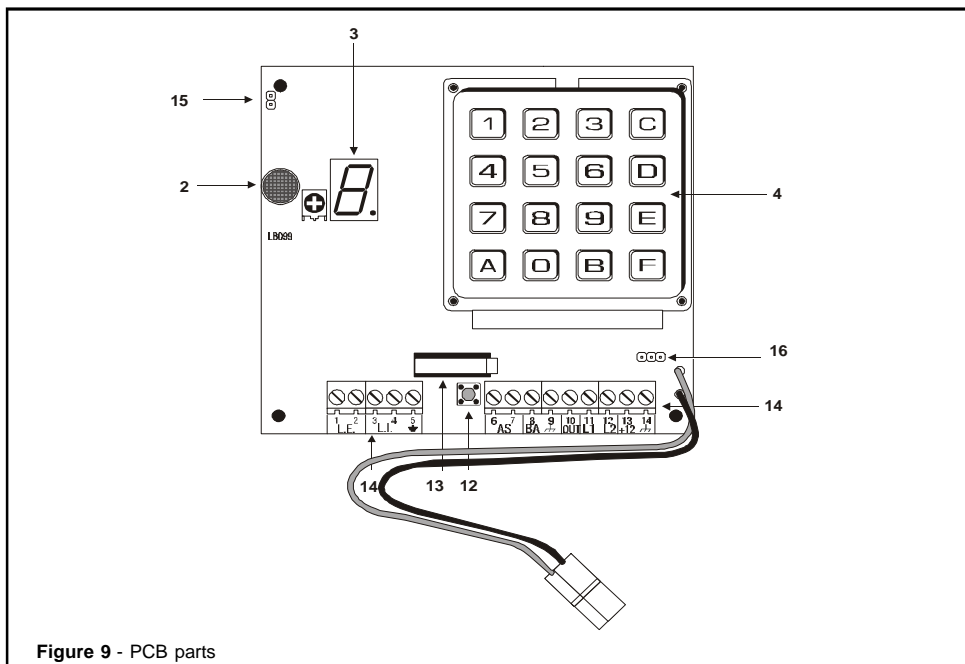
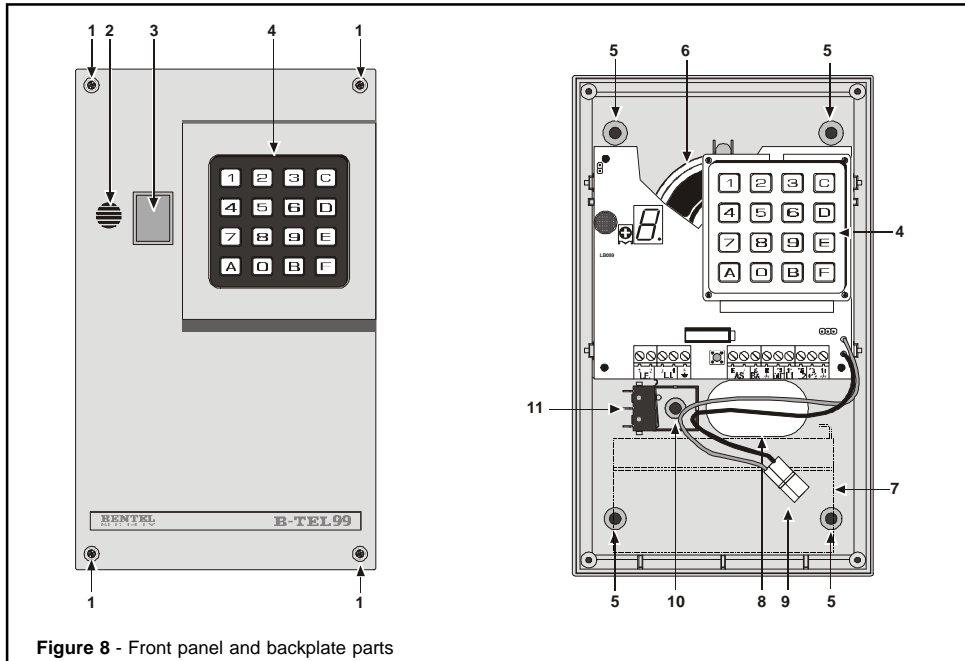

INSTALLATION

MOUNTING

☞ Before installing the B-TEL99 please note the following.

- To allow easy access to the keypad and microphone, and for an adequate view of the display, the B-TEL99 should be installed at a height of about 160 cm.
- Before drilling the stop holes, check for water pipes and electrical cables.

Lay the cables for the B-TEL99 and its devices, and proceed as follows (see the illustrations on page 27).

- Remove the front panel by unscrewing the screws **1**.

ATTENTION - When the tamper switch is connected to the corresponding tamper line of a control panel, removal of the front panel, for repair or maintenance, will cause a false alarm. Therefore, it is necessary to disarm the control panel (according to the instructions in the control panel manual) before removing the front panel of B-TEL99.

- Pass the cables through the cable passage **8** then mount the B-TEL99.

DESCRIPTION OF THE TERMINALS

1-2 [L.E.] External telephone line. Connect the external telephone line to terminals 1-2[L.E.]. The B-TEL99 must be connected before all other line-sharing devices. Connect line-sharing telephone devices to terminals 3-4 [L.I.].

☞ In accordance with regulation requirements, terminals 1-2[L.E.] must be connected to the telephone line by means of a telephone plug or by a telephone.

ATTENTION - Do not connect telephone devices parallel to terminals 1-2 [L.E.].

3-4 [L.I.] Internal telephone line. These terminals should be used for the connection of line-sharing devices (switchboard, telephone, fax, modem, etc.).

☞ In the event of an alarm, the B-TEL99 will hook the telephone line until the programmed alarm cycle/s have been completed.

5 [-] Ground.

ATTENTION - To comply with the telephone network safety standards, and protect the B-TEL99 from overvoltage on the telephone line, terminal 5[-] must be connected to Ground of the electrical circuit.

6-7 [AS] Tamper. These normally closed terminals must be connected to the tamper switch/es **13** (on-board), and **11** (not supplied). The tamper switch **13** opens the circuit when the front panel of the B-TEL99 is removed. The optional tamper switch **11** (installed on the backplate, by request) opens the circuit when the B-TEL99 is pulled off the wall. These terminals must be connected to the tamper line of the security system control panel.

8[BA]-9[M] Stop Alarm. This terminal may be used to stop the alarm cycle/s, from a remote position or by means of a device (usually the control panel of a security system). To stop the alarm cycle/s connect this terminal **momentarily** to Negative.

ATTENTION - If terminal 8[B.A.] is used the alarm cycle will be stopped when Negative drops.

10[OUT] Line fault. This terminal signals fault on line. Terminal 10[OUT] is an open-collector output (NPN).

11[L1] Priority alarm channel. This terminal must be connected to Positive, when Positive drops the B-TEL99 actuates the alarm channel 1 calls.

☞ If alarm channel 1 (priority channel) goes into alarm status during the channel 2 cycle/s, the latter will be interrupted by the programmed channel 1 cycles, the remaining channel 2 cycle/s will restart when the channel 1 cycle/s end.

12 [L2] Secondary alarm channel. This terminal is for alarm channel 2 activation. When alarm channel 2 is actuated the B-TEL99 starts the alarm channel 2 alarm cycle and sends the programmed messages to the assigned telephone numbers. When Positive drops on this terminal: both alarm channels will go into alarm status and will carry out the programmed cycles.



Activation mode The default programming is for Positive drop. This intrinsic safety function mode also protects against wire-cutting and blackout.

☞ If required, it is possible to program activation by Negative command, that is, by connecting the alarm channel to Negative. This function mode is useful in connections with open-collector alarm outputs.

In all cases:

- if the alarm command is permanent, the B-TEL99 will carry out the alarm cycle **once** only;
- the B-TEL99 will complete the alarm cycle even when the alarm command is not permanent.

To stop the alarm cycles in this case:

- connect terminal 8[B.A.] to Negative (terminal 9)
- or enter the User Command PIN on the B-TEL99 keypad.

13[+12] - 14[M] Power supply . The B-TEL99 must be powered by 13.8 Vcc 250 mA min.

BASIC CONNECTIONS

The basic connections are necessary for the basic functions of the B-TEL99, and are illustrated in figure (highlighted lines). Figure illustrates Alarm channel 1 connected to the normally closed contact (NC) of the control panel alarm relay.

☞ If the default programming (Positive drop) is to be changed to activation by Negative command, the Alarm channels must be connected to an output that goes to Ground (Negative) in the event of alarm (e.g. open-collector output).

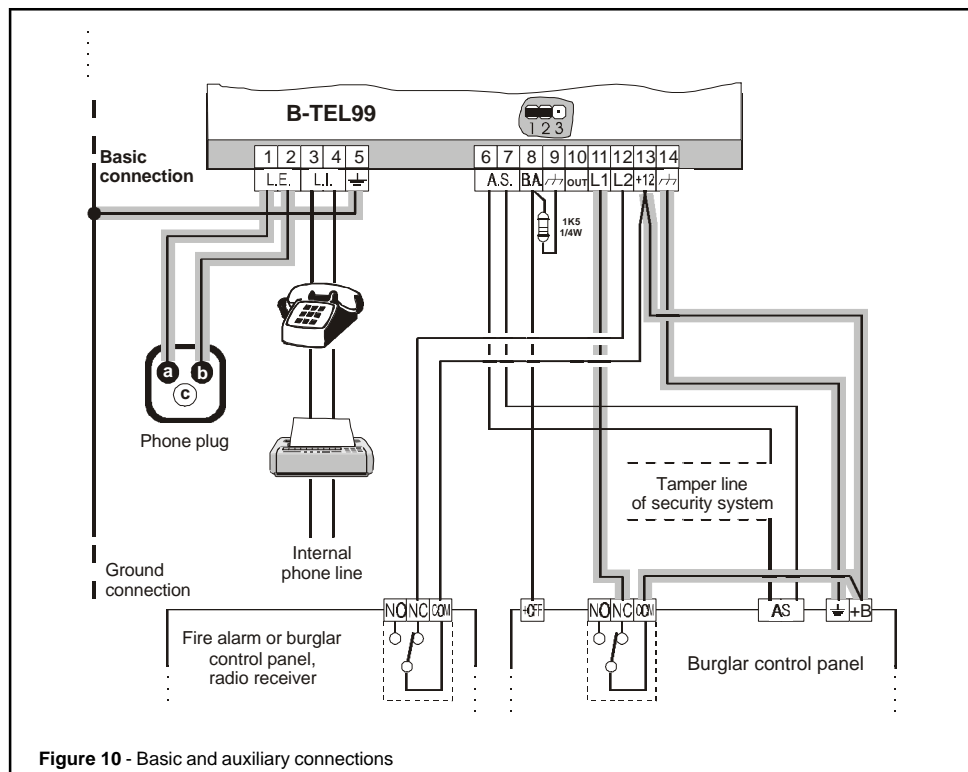

Figure 10 - Basic and auxiliary connections



AUXILIARY CONNECTIONS

The auxiliary connections are not necessary to the basic functions of the B-TEL99, but offer further functions to this flexible appliance. The connections illustrated in figure 10 are described in the following paragraphs.

Tamper connection The connection of the tamper terminals allows detection of tamper on the B-TEL99 container. These terminals should be connected in series to the tamper line of the alarm system, as shown in figure 10.

Telephone-line tamper connection The connection of the telephone-line tamper terminal signals telephone-line tamper or cutting. Terminal 10[OUT] is available for connections to a telephone-line switching device.

☞ Terminal 10[OUT] is an open-collector output (NPN).

Device connection The B-TEL99 has two Alarm channels. Alarm channel 2 can be used for the connection to the alarm relay of the fire alarm system, to the Duress relay of the security system, or for the connection of a radio receiver (teleservice). The connection example is shown in figure : terminals [COM] and (NC) of the device relay must be connected to terminal 13[+12] and to the secondary alarm channel 12[L2] of the B-TEL99.

Stop alarm cycle/s connection By connecting terminal 8[B.A.] to Negative, it will be possible to stop the alarm cycle/s. This feature is useful when:

- the dialler is difficult to reach, for security reasons;
- it is necessary to stop the alarm cycle/s when the Burglar system is disarmed.

In the first case (dialler difficult to reach) connect a button or pulse lock between terminal 8[B.A.] and terminal 9[M] as illustrated in figure. In the second case (to stop alarm cycle/s when the Burglar system is disarmed), terminal 8[B.A.] can be connected to terminal [+ON] of the Burglar system (a terminal with Negative when the system is armed), or to terminal [+OFF] of the Burglar system (a terminal with Positive when the system is disarmed). In the latter case, a 1k5, 1/4 W resistance between terminal [B.A.] and [M].



PROGRAMMING

All the B-TEL99 parameters must be set during the programming phase. The parameters can be set according to installation and user requirements. The parameters are: ● Installer PIN ● Telephone numbers ● Alarm messages ● User Command PIN ● Message management ● Number of call cycles ● Message playback time ● Dialling type (DTMF or Pulse) ● Dial-tone check ● Voice answer detection ● Dial-tone type.

Parameter programming is done on the B-TEL99 dialler keypad with the assistance of the display. It is possible to select the parameter and enter the required value by means of the keys.

☞ All the programmed data (including the alarm messages) are stored indefinitely on a non-volatile memory, even in the event of total power failure.

■ Fast Keys

The following keys have specific functions for all parameters.

[E] Enter. This key confirms the entered parameter.

[F] Quit. This key quits the operation in course, without modifying the current value.

[C] Cancel. During the telephone number programming phase, this key cancels any wrong digits entered before pressing **[E]**.

[D] Display. This key allows parameter viewing during the programming phase. For example, to view the set number of call cycles press:

- **[A][B]** to select programming options;
- **[2]** to select the option number, in this case call cycles;
- **[D]** to view the set value.

☞ Check the entered value immediately after pressing **e**.

☞ At this point in the procedure it is possible to modify the value by entering the new value and pressing **e** to confirm.

■ New values

To modify a programmed parameter value, just enter the new value over the current value.

■ Programming chart

The programming chart on the following two pages will help the installer plan and carry out programming of the B-TEL99 dialler. The chart serves as a programming guide, as it shows (for each parameter) the keys to press (KEY column) the value to enter (DESCRIPTION column) and the factory default (DEFAULT column). It may be useful for the installer to make a copy of the chart for Installer records (useful when maintenance is required), and for future use as an installation plan for other systems. Blank spaces have been left at the top and bottom of the chart for Installer details. The chart has been designed to be kept inside a loose-leaf folder.



SYSTEM No.	TESTED ON	CHANNEL 1	CHANNEL 2
DESCRIPTION			
CHANNEL 1 TELEPHONE NUMBERS			
KEYS			DEFAULT
A 1 1	<input type="text"/>	<input type="text"/>	
A 1 2	<input type="text"/>	<input type="text"/>	
A 1 3	<input type="text"/>	<input type="text"/>	
A 1 4	<input type="text"/>	<input type="text"/>	none
A 1 5	<input type="text"/>	<input type="text"/>	
A 1 6	<input type="text"/>	<input type="text"/>	
A 1 7	<input type="text"/>	<input type="text"/>	
CHANNEL 2 TELEPHONE NUMBERS			
A 2 1	<input type="text"/>	<input type="text"/>	
A 2 2	<input type="text"/>	<input type="text"/>	
A 2 3	<input type="text"/>	<input type="text"/>	
A 2 4	<input type="text"/>	<input type="text"/>	none
A 2 5	<input type="text"/>	<input type="text"/>	
A 2 6	<input type="text"/>	<input type="text"/>	
A 2 7	<input type="text"/>	<input type="text"/>	

Following is a short description of the items shown in the programming chart.

- CUSTOMER (details) - Specify the User name, address, telephone and other details.
- SYSTEM No. - Specify the system number or code.
- TESTED ON - Specify the date of testing.
- CHANNEL 1 (2) - Specify the event (Fire/Burglary) which activates alarm channel 1 (2) of the B-TEL99 dialler.
- CHANNEL 1 (2) TELEPHONE NUMBERS - Specify the digits and pauses of the telephone numbers assigned to channel 1 (2), and customer details.
- INSTALLER PIN - Specify the Installer PIN (if required).
- MESSAGES - Specify the contents of the alarm messages .
- USER COMMAND PIN - Specify the User Command PIN (if required).

☞ For security reasons the Installer PIN should not be known to the User, and vice versa.

- OPTION 1) MESSAGE MANAGEMENT - Specify and highlight (use a fluorescent highlighter pen) the programmed message management.
- OPTION 2) NUMBER OF CALL CYCLES - Specify and highlight the programmed number of call cycles.
- OPTION 3) MESSAGE PLAYBACK TIME - Specify and highlight the programmed message playback time.
- OPTION 4) DIALLING TYPE - Specify and highlight the programmed dialling type.
- OPTION 5) DIAL-TONE CHECK - Specify the programmed Dial-Tone check status (Enabled/Disabled).
- OPTION 6) VOICE ANSWER DETECTION - Specify the programmed Voice Answer detection type.
- OPTION 7) DIAL-TONE TYPE - Specify the programmed dial-tone type.

INSTALLER PIN: ACCESS TO THE PROGRAMMING PHASE

To access the programming phase of the B-TEL99, open the control panel and press **12** on the board, or enter the default Installer PIN **11** and press **E**.

The display **4** will show the symbol [-] thus indicating ready status: enter the required parameters.
If no key is pressed within **25 seconds** the dialler will quit the programming phase automatically and return to standby status.

To enter a new Installer PIN proceed as follows:

Access the programming phase...		-
1	Press C twice	C C ⇒ CC
2	Wait for the point on the display to start blinking slowly, and then enter the new PIN (up to 5 digits 0 through 9)	2 ⇒ 2
		9 ⇒ 9
		4 ⇒ 4
		4 ⇒ 4
		1 ⇒ 1
3	Press E to enter and confirm	E ⇒ -

TELEPHONE NUMBERS

The B-TEL99 can store 7 telephone numbers for each alarm channel: each number can have up to 15 digits and one or more pauses of 1 and/or 5 seconds (e.g. between the area code and the phone number).

Default setting The B-TEL99 has no default telephone numbers.

Programming To program the first number for alarm channel 1 proceed as follows:

	Access the programming phase...		-
1	Press A	A ⇒	A
2	Press 1	1 ⇒	1
3	Press 1 again	1 ⇒	1
4	Wait for the point on the display to start blinking slowly, and then enter the digits of the telephone number. Press A to enter pauses of 1 second, and B to enter pauses of 5 seconds	0	0
		7	7
		A B	A b
		7	7
		1 ⇒	1
		1	1
		4	4
5	Press C to stepback, and to cancel any wrong digits	9	0
		C ⇒	9
		C	4
		C	4
6	Press E to enter and confirm the telephone number	E ⇒	-

To store the remaining alarm channel 1 telephone numbers, follow steps 1 and 2 of the previously described procedure, but at step 3 press the key which corresponds to the required telephone number (**2** through **7**).

Channel 2 To store alarm channel 2 telephone numbers, follow the entire procedure for alarm channel 1, but at point 2 press key **2**.

Display To view the stored telephone numbers, follow steps 1, 2 and 3 of the telephone number programming procedure, and then press **D** to display, in order, the digits of the telephone number in the selected position; any 1 second pauses will be indicated by **A** and 5 second pauses by **B**.

☞ If the selected position is empty (no number) the display will show **E**.

Erase To erase a stored telephone number follow steps 1, 2 and 3 of the telephone-number programming procedure, and then press **E** to confirm.



ALARM MESSAGES

The Alarm messages are sent to the programmed telephone numbers. The B-TEL99 can store:

- ❑ Two Dedicated Messages (16 seconds per message), one for each alarm channel;
- ❑ A Long Common Message (32 seconds) for both channels, according to the setting of option n. 1 (see "OPTIONS").
- ❑ A Short Common Message (16 seconds) for both alarm channels + 2 brief dedicated messages (8 seconds per message), one for each alarm channel (see "OPTIONS").

Default setting The B-TEL99 message memory is empty (no default setting).

■ Long Common Message - Short Channel 1 Message - Brief Dedicated Channel 1 Message

The alarm channel 1 message/s is/are sent to the programmed telephone numbers (max. 7), when the alarm channel 1 cycle is triggered.

Record To record an alarm message for alarm channel 1 proceed as follows:

Access the programming phase...			-
1 Press B	B	⇒	b
2 Press B again	B	⇒	b
3 Press 1	1	⇒	1
4 Press E to start recording	E	⇒	E
5 Stand close the microphone 5 (at approx. 10 cm.) and, for best recording results, record the message in a deep tone of voice. *If option "1" is programmed as "Long Common Message" (common to both channels) the maximum recording time will be 32 seconds. In the event of an alarm, the same message will be sent for alarm channel 1 and alarm channel 2. ☞ If option "1" is programmed as "Two Dedicated Messages" the maximum recording time will be 16 seconds. ☞ If option "1" is programmed as "Short Common Message+2 brief dedicated messages" the maximum recording time will be 8 seconds. ☞ The message countdown will be shown on the display in division of ten 0 - 9 - 8 and so forth (o stands for 10).			8
			7
		⇒	.
			.
			2
			1

Playback To playback the alarm channel 1 message proceed as follows:

Access the programming phase...			-
1 Press B	B	⇒	b
2 Press 1 to select the alarm channel 1 message	1	⇒	1
3 Press E to start playback	E	⇒	-



■ **Alarm Channel 2 Short Message - Brief Dedicated Channel 2 Message**

The alarm channel 2 message is sent to the programmed telephone numbers when the alarm channel 2 cycle is triggered.

Record To record the alarm channel 2 message follow the entire recording procedure for the alarm channel 1 message, but at step 3 press key **2**.

- ☞ If option "1" is programmed as "Long Common Message" (common to both channels), it will not be possible to record a message for channel 2.
- ☞ If option "1" is programmed as "Two Dedicated Messages" the maximum recording time will be 16 seconds.
- ☞ If option "1" is programmed as "Short Common Message + 2 brief dedicated messages" the maximum recording time will be 8 seconds.

Playback To playback the alarm channel 2 message/s follow the entire playback procedure for the alarm channel 1 message/s, but at step 2 press key **2**.

■ **Short Common Message**

If option "1" is programmed as "Short Common Message + 2 brief dedicated messages", the Short Common Message will be sent to the programmed telephone numbers, in the event of an alarm on either alarm channel 1 or 2.

Record To record the "Short Common Message" follow the recording procedure of the alarm channel 1 message, but at step 3 press key **3**.

- ☞ If option "1" is programmed as "Long Common Message" (common to both channels) or "Two Dedicated Messages", it will not be possible to access this phase.
- ☞ If option "1" is programmed as "Short Common Message + 2 brief dedicated messages", the maximum recording time will be 16 seconds.

Playback To playback the "Short Common Message" follow the playback procedure of the alarm channel 1 message, but at step 2 press key **3**.

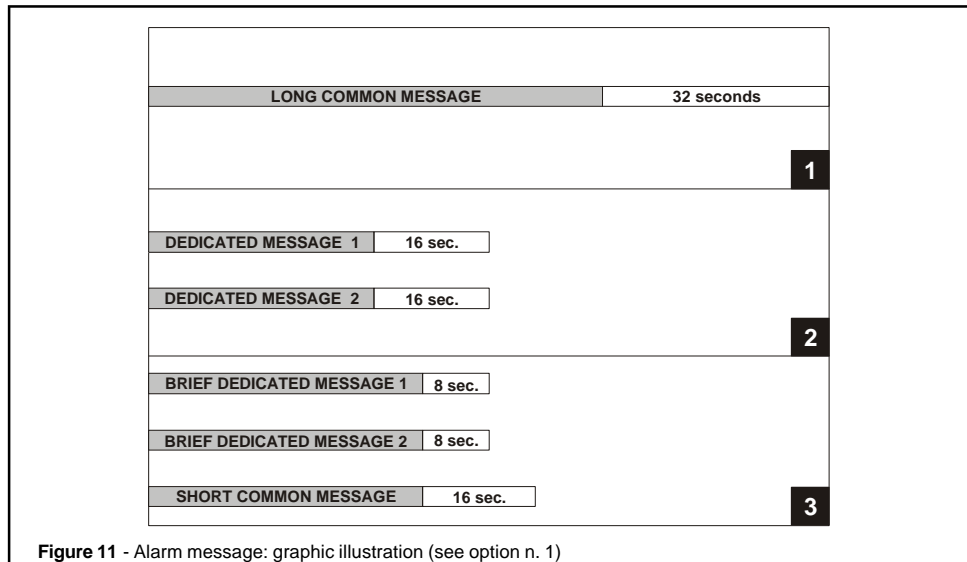

USER COMMAND PIN

The User Command PIN can stop the programmed B-TEL99 call cycle/s during an alarm status, and can be used on the B-TEL99 keypad and on the keypad of the telephone called by B-TEL99 (see "Stop Alarm").

Default setting The B-TEL99 default PIN is **22**.

New PIN To program a new PIN proceed as follows:

Access the programming phase...			-
1	Press C	C ⇒	C
2	Enter the new PIN (up to 5 digits 0 through 9)	1	1
		7	7
		5 ⇒	5
		6	6
		9	9
3	Press E to enter and confirm	E ⇒	-

User Command fast key To create a User Command **fast key**, press **C** then **E** consecutively, in this way, in the event of an alarm all the enabled alarm sequences can be stopped by simply pressing **E**.

OPTIONS

The eight programmable options are: 1) Alarm Message Management; 2) Number of Call Cycles; 3) Playback Time; 4) Dialling Type; 5) Dial-Tone Check; 6) Voice Answer Detection; 7) Dial-tone type; 8) **RESERVED OPTION** Time Adjustment for Pulse Dialling.

■ Option 1) Message Management

- **Value [1] = Long Common Message** When 1 is selected the B-TEL99 will assign the Long Common Message (32 seconds) to both alarm channels.
- **Value [2] = Two Dedicated Messages** When 2 is selected the B-TEL99 will assign a Dedicated Message to each alarm channel (16 seconds per message).
- **Value [3] = Short Common Message + 2 brief dedicated messages** When 3 is selected the B-TEL99 will assign the Short Common Message (16 seconds) to both alarm channels, and a brief dedicated message to each alarm channel (8 seconds per message).

☞ In the event of an alarm on alarm channel 1, programmed with value **3**, the messages recorded by means of commands **B|B|1|E** will be sent, that is, the brief dedicated message (8 seconds) assigned to alarm channel 1; **B|B|3|E** the Short Common Message assigned to both alarm channels (16 seconds).

Default setting The default setting is **2**.

Access the programming phase...			-
1	Press A	A ⇒	A
2	Press B	B ⇒	b
3	Press 1	1 ⇒	1
4	Press 1 2 o 3 , for example 1 ...	1 ⇒	1
5	Press E	E ⇒	-



■ Option 2) Number of call cycles

The **call cycle option** establishes the number of times the call cycle must be repeated.

If alarm channel 1 goes into alarm status during the alarm channel 2 cycles, the latter will be interrupted by the programmed cycles for alarm channel 1 (priority channel), the remaining alarm channel 2 cycles will restart when alarm channel 1 cycles end.

The B-TEL99 may be programmed to carry out 1, 2, 3, 4 or 5 call cycles.

Default setting The default setting is 4 call cycles.

To set the required number of call cycles proceed as follows.

	Access the programming phase...			-
1	Press A	A	⇒	A
2	Press B	B	⇒	b
3	Press 2 (option number)	2	⇒	2
4	Enter the required number of call cycles by pressing the corresponding key (1 to 5), for example 2 ...	2	⇒	2
5	Press E	E	⇒	-

■ Option 3) Message playback time

The **message playback time** option establishes the length of time (20, 40, 60 or 80 seconds) that the message must run for each telephone number.

☞ The **message playback time** should not be confused with the **alarm message length**, in fact, the latter is specified in option 1. The above value (length in seconds) will allow the message to be played several times.

☞ If option 1 is set as "Short Common Message + 2 brief dedicated messages", and value **3** is set, the message length will be 8+16=24 seconds, and will run for 60 seconds, that is, two and a half times: 60:24= 2.5 times.

Default setting The default **message playback time** is 40 seconds.

To set the **message playback time** proceed as follows.

	Access the programming phase...			-
1	Press A	A	⇒	A
2	Press B	B	⇒	b
3	Press 3	3	⇒	3
4	Enter the required message playback time by pressing one of the following: 1 = 20 s; 2 = 40 s; 3 = 60 s; 4 = 80 s. (for example, 3)	3	⇒	3
5	Press E to confirm and quit	E	⇒	-

■ Option 4) Dialling type

It is possible to select pulse or DTMF dialling, according to the local dialling type, however, when possible select DTMF as it is faster than pulse dialling.

Default setting The default setting is for DTMF.



To set the required dialling type proceed as follows.

	Access the programming phase...			-
1	Press A	A	⇒	A
2	Press B	B	⇒	b
3	Press 4 (option number)	4	⇒	4
4	Select the required dialling type by pressing one of the following keys: 1 = pulse dialling; 2 = DTMF dialling; if pulse dialling is required select 1 .		1	⇒ 1
5	Press E to confirm and quit	E	⇒	-

■ Option 5) Dial-tone check

When this option is **disabled**, the B-TEL99 will dial the numbers, assigned to the alarm channel in alarm status, without checking for the dial tone.

If, however, this option is **enabled**, the B-TEL99 will dial the programmed numbers only when the **dial-tone** is detected, otherwise, it will release the telephone line and restart the alarm cycle with the same telephone number: after 4 attempts the B-TEL99 will abandon the telephone number and step to the successive number.

☞ This option must be disabled during the test phase (telephone line disconnected), and also when the B-TEL99 is connected to telephone networks with non-standard tones.

Default setting The default setting is 1 "Disabled".

To enable/disable proceed as follows.

	Access the programming phase ...			-
1	Press A	A	⇒	A
2	Press B	B	⇒	b
3	Press 5	5	⇒	5
4	Set the dial-tone check ad required by pressing one of the following keys: 1 = Disabled 2 = Enabled For example, press 2 ...		2	⇒ 2
5	Press E to confirm and quit.	E	⇒	-

■ Option 6) Voice answer detection

This option may have 3 values:

- **Value [1]:** Voice answer detection enabled without redialling of successful calls during the successive cycles.

☞ For example, if alarm channel 2 goes into alarm status, and is set for 3 call cycles, the B-TEL99 will call the first enabled telephone number assigned to alarm channel 2.

With this function mode, if the first telephone number dialled is successful it will not be dialled during the successive call cycle.

- **Value [2]:** Voice answer detection enabled with redialling of successful calls.

☞ If the number of call cycles (option 2) is set as 1 there will be no difference between the two above mentioned settings.

- **Value [3]:** Voice answer detection disabled with 5 second message delay after dialling.

Default setting **Voice answer detection** enabled **without** redialling of successful calls (value 1).



To set the "Voice answer detection" option proceed as follows.

	Access the programming phase...			-
1	Press A	A	⇒	A
2	Press B	B	⇒	b
3	Press 6 (option number)	6	⇒	6
	Select the required setting as follows:			
	1 = Voice answer detection enabled without redialling of successful calls			
4	2 = Voice answer detection enabled with redialling of successful calls	3	⇒	3
	3 = Voice answer detection disabled			
	If 3 is selected...			
5	Press E to confirm and quit	E	⇒	-

■ Option 7) Dial-tone type

It is possible to select [1]: Italian territory dial tone; [2]: Italian territory dial tone and continuous tone.

☞ This option is active when 2 (dial-tone check enabled) is selected for option 5.

Default setting The default setting is [2]: both tones recognised.

Select the dial-tone type as follows.

	Access the programming...			-
1	Press A	A	⇒	A
2	Press B	B	⇒	b
3	Press 7 (option number)	7	⇒	7
	Select the dial-tone type:			
	1 = italian dial tone only;			
4	2 = italian and continuous tone.	1	⇒	1
	For example, press 1			
5	Press E to confirm and quit	E	⇒	-

ACTIVATION MODE

By means of the jumper 16 it is possible to program B-TEL99 activation by **positive drop** or **negative command**.

Default setting The default setting is activation by positive drop.

To set the activation mode proceed as follows:

- remove the four screws 5 and the cover of the B-TEL99;
- position the jumper 16 between pins 1 and 2 for activation by **positive drop**;
- position the jumper 16 between pins 2 and 3 for activation by **negative command**.



LOGGER

The B-TEL99 logger registers the last 255 outgoing calls (events).

View Logger To view and scroll the last 255 events, starting from the most recent and moving backwards in order, proceed as follows:

Access the programming...		-
1	Press [D]	[D] ⇨ d
2	Press [1] or [2] to scroll the logger sequence	⇨ 12

Keys **[1]** and **[2]** function as scroll keys: key **[1]** scrolls the events from the last (most recent) to the first, key **[2]** scrolls the events from the first to the last (most recent). Each event (number dialled) shows: the trigger channel (1 or 2); the telephone number called (1-7), and the **call result**, which may be:

- 0 = Successful call
- 1 = Line trouble or busy before dialling
- 2 = Line busy after dialling
- 3 = No answer

Clear Logger To clear the event logger during viewing: press **[C]** twice; the logger will be cleared completely, and the B-TEL99 will step back to the programming phase.

☞ If access to the **empty** logger is requested **[E]** will be shown on the display.

The B-TEL99 logger is completely empty before installation.

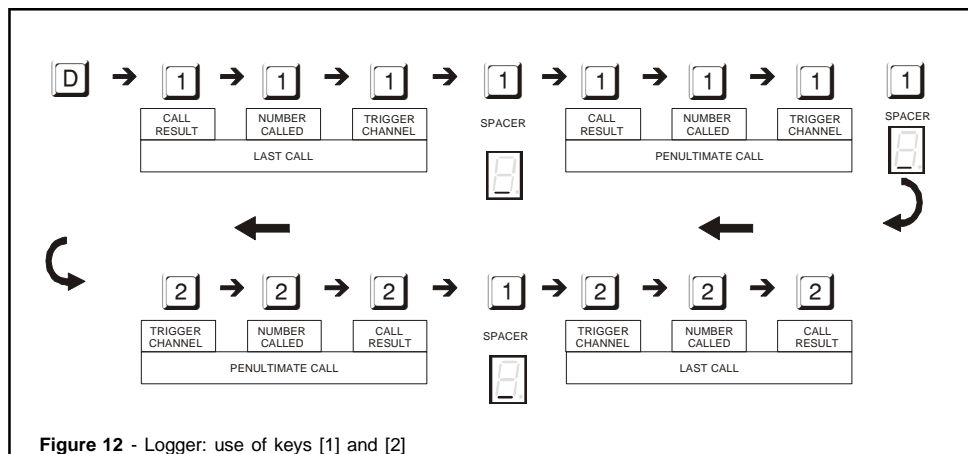

Figure 12 - Logger: use of keys [1] and [2]



QUICK GUIDE

The B-TEL99 requires little user intervention: the only manual intervention that may be required is the Stop alarm cycle/s command. The user may also change the programmed parameters of the B-TEL99 (see "Programming").

ATTENTION *In the event of an alarm status, all telephone devices connected after the B-TEL99 will be isolated until the end of the programmed call cycle/s. When the alarm cycles end or are stopped, the telephone line will be released.*

STOP ALARM

In the event of false alarms, the alarm cycle/s can be stopped in the following ways.

From keypad By entering the User Command PIN followed by **[E]**.

If, for example, the User Command PIN is **[1][7][5][6][9]** press the corresponding keys followed by **[E]**: all the alarm cycle/s will be stopped immediately. To check that the B-TEL99 is disarmed (after a stop alarm cycle/s command). **Press any key** on the keypad; the display should remain blank, if not, repeat the stop alarm procedure, as above.

Auxiliary command Alarm cycle/s can also be stopped by connecting terminal **[B.A.]** to an electric lock, a control panel, a radio receiver or other such device. Ask your installer for this option.

STOP ALARM CYCLES VIA TELEPHONE

To stop the alarm cycle/s via remote telephone, dial the **User Command PIN** and press **[#]** on the telephone keypad, **before** the dialler call ends. The **[#]** key corresponds to **[E]** on the B-TEL99.

☞ This operation is possible on DTMF telephones only.

LISTEN-IN

To Listen-in on the protected ambient (via the remote telephone called by the dialler) proceed as follows. Enter the User Command PIN then press **[*]**.

☞ To stop the alarm cycle/s during remote Listen-in, enter the User Command PIN followed by **[#]**, before the dialler call ends.

The initial Listen-in time is 40 seconds.

Press **[#]** at any point in the message to refresh (for a further 40 seconds) the Listen-in time.

Auxiliary The B-TEL99 has an auxiliary command which stops the alarm cycle/s, this can be connected to an electric lock, burglar control panel, radio receiver or other similar devices. The installer will enable this command if required.

ATTENTION *Qualified persons only should install and program the B-TEL99, if proper functioning is to be guaranteed.*



INTRODUCCIÓN

CARACTERÍSTICAS GENERALES

Avisador

- Avisador 2 canales independientes con gestión de prioridad.
- Posibilidad de grabar:
 - 1 mensaje de alarma de 32 segundos (común a ambos canales).
 - 2 mensajes de alarma distintos de 16 segundos (uno por canal).
 - 1 mensaje de 16 segundos (común a ambos canales) y 2 de 8 segundos por cada canal.
- 7 Números de teléfono programables para cada canal.
- 15 Cifras disponibles para cada número, posibilidad de insertar pausas de 1 seg. ó 5 seg.
- 255 eventos, mostrando cada uno: número de teléfono llamado, el canal activado y el resultado de la llamada.
- Detención del ciclo de alarma y escucha ambiental a través de un teléfono remoto, introduciendo el código de usuario.
- Detención de la alarma introduciendo el código de usuario en el teclado del B-TEL99.
- Posibilidad de repetir el mensaje de alarma durante 20, 40, 60 ó 80 seg.
- Posibilidad de repetir hasta 5 veces el ciclo de alarma.
- Acceso a la programación a través del código de instalador en el teclado.
- Conexiones para el bloqueo de alarma.
- Posibilidad de programar la activación de la llamada con un positivo que desaparezca en alarma ó por la aparición de negativo.
- Protección contra la inversión de la batería.

Línea telefónica:

- Test del corte y la falta de la línea telefónica a través de una salida de colector abierto.
- Control de tono de línea excluible.
- Interface de línea telefónica electrónico.
- Protección por sobretensión.
- Posibilidad de selección de tonos o impulsos.

Interface:

- Grabación / reproducción digital del mensaje.
- Altavoz incorporado para el control del mensaje grabado.
- Display de LED de 1 carácter.
- Teclado alfanumérico para el control de todas las funciones.
- Memoria no volátil para la conservación de los datos programados.
- Posibilidad de bloqueo de la programación.

Contenedor:

- Protección contra la tentativa de sabotaje.
- Espacio para una batería de 12V -1,2 A. (no incluida).



DESCRIPCION

Los avisadores telefónicos son dispositivos de señalización encargados de llamar a una serie de números telefónicos programados, a los cuales enviará un mensaje pregrabado.

La caja de plástico del B-TEL99 se tiene que colocar cerca de la central.

Este avisador puede ser programado para el funcionamiento de 2 canales o de 1 sólo canal, siendo posible controlar dos alarmas distintas (ej: robo e incendio) o una sola alarma con un mensaje de doble duración.

Este mensaje se graba en su memoria de estado sólido, eliminando todos los problemas que originan las cintas magnéticas, como el deterioro de la calidad de mensaje con el paso del tiempo, bloqueo de la mecánica debido a un largo periodo de tiempo de inactividad, etc. Un altavoz incorporado permite la correcta reproducción del mensaje grabado.

La programación de todos los parámetros típicos de este dispositivo está simplificada por la presencia de un teclado alfanumérico y de un display de un LED.

La caja de plástico del avisador está dotado de una protección contra la tentativa de sabotaje y de un alojamiento para una batería de 12V 1,2A.

■ Ciclos de Alarmas

En caso de alarma en una canal telefónico, el avisador sigue un ciclo de alarma esquematizado en la figura para cada uno de los números telefónicos programados por cada canal.

- **Fase 1:** El avisador coge la línea a la cual esté conectado.
- **Fase 2:** Después de 3 segundos el teléfono cogerá la línea de teléfono conectada.
- **Fase 3:** Si está habilitado el control de tono de línea, (Ver "Comprobación del tono" en la opción 7 de programación) el avisador controlará la presencia del mismo. Si el avisador advierte el tono de línea pasa a la fase siguiente automáticamente. Si la línea está ocupada o ausente se desengancha de la línea y vuelve a la fase 1. El avisador ejecuta este control 4 veces máximo, después pasa a seleccionar el siguiente número grabado y a empezar por la fase 1.
- **Fase 4:** El avisador selecciona el número grabado para el canal puesto en alarma, mostrando en su display la cifra que está componiendo.
- **Fase 5:** Si el "Control de Respuesta" está habilitado en la opción 6, el avisador controla durante 25 seg. la respuesta del usuario llamado y apenas la detecta pasa a la fase siguiente, de lo contrario se desengancha de la línea y va a seguir el ciclo de alarma con el siguiente número (hasta siete). Sin embargo, si está inhabilitada, esperará 5 segundos después de marcar y pasará a la siguiente fase.
- **Fase 6:** El avisador reproduce el mensaje relativo al canal en alarma, por el tiempo de reproducción programado (20, 40, 60 u 80 segundos). Cuando el avisador desengancha la línea telefónica después de haber seleccionado un número, espera 60 seg. hasta pasar al número siguiente. Esta pausa viene indicada por un segmento mostrado en el display que va rotando.



Figura 13 - Esquema de las fases



Ciclo de llamada: El ciclo de llamada (puesto en programación en la opción 2) establece el número de veces (1 a 5) que cada número de teléfono asignado a cada canal tiene que ser llamado en caso de alarma.

CARACTERÍSTICAS TÉCNICAS

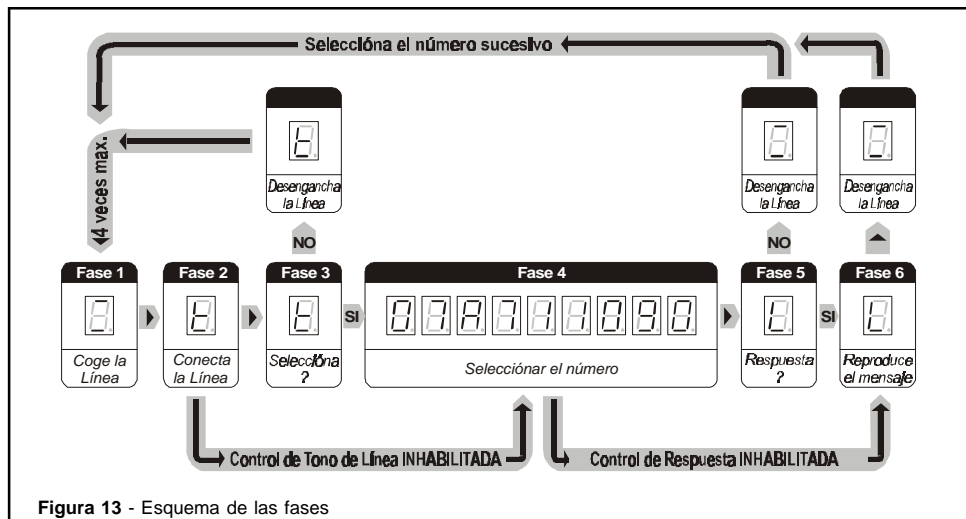
Alimentación	13,8 Vcc
Consumo en reposo	15 mA
Consumo en alarma (L1 y L2)	250 mA
Duración del impulso para la línea de alarma	0,3 seg.
Alcance de la línea antisabotaje	500 mA - 24 Vcc
Intervalo entre llamadas sucesivas	5 seg.
Intervalo entre intento de llamadas	60 seg.
Dimensiones (Al x An x Pr)	132 x 220 x 62 mm
Peso (sin batería)	1,2 Kg.

IDENTIFICACIÓN DE LAS PARTES

El número impreso presente en el manual, se refiere a la figura 12 y 15 salvo indicaciones diversas.

N. de PARTE	DESCRIPCIÓN
1	Tornillos (4) para asegurar el panel frontal al fondo
2	Micrófono para grabar el mensaje
3	Display de LED
4	Teclado alfanumérico de tipo telefónico
5	Tornillos (4) para fijar el contenedor a la pared (5 mm de diámetro)
6	Altavoz para reproducir el mensaje
7	Alojamiento para la batería
8	Agujero para pasar los cables (30 mm)
9	Conectores para la conexión de la batería
10	Agujero del tornillo para el microinterruptor
11	Microinterruptor de sabotaje del fondo (opcional)
12	Pulsador para la habilitación de la programación
13	Interruptor del tamper
14	Regletas para el conexionado
15	Conexión del altavoz
16	Puente para la posibilidad del modo de actuación: J 1 2 3 = activación por falta de positivo (default); K 1 2 3 = activación por aparición de negativo ..





Figura 14 - Panel frontal



Figura 15 - Esquemas partes placa

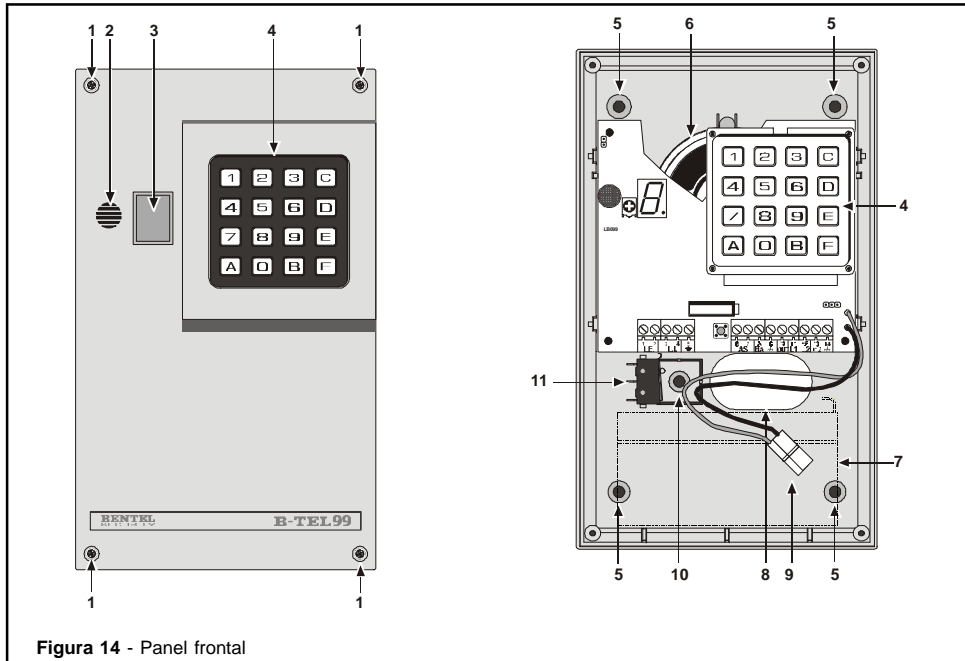

INSTALACIÓN

CONEXIÓN MECÁNICA

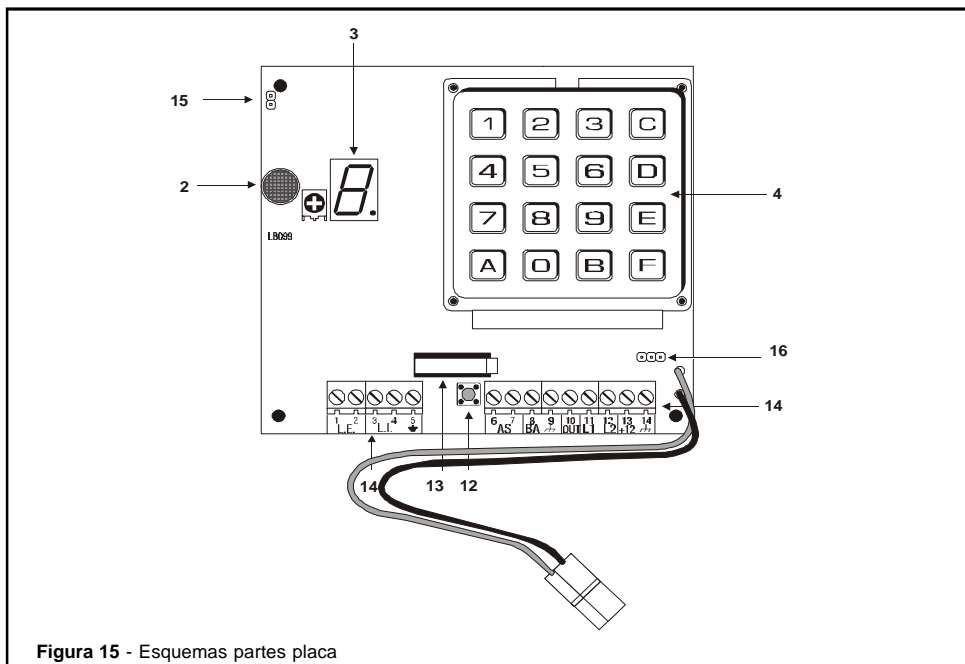
En este párrafo viene descrita la instalación del B-TEL99. Para escoger el tipo de instalación del avisador se deben tener presentes los siguientes puntos:

- La altura recomendada para la fijación es de 1.60 m más o menos, este valor es muy importante no sólo por tener un fácil acceso al teclado y al micrófono sino para una buena visibilidad del teclado.
- Asegurarse que en ningún punto en los que hay que practicar los orificios para la sujeción, no halla tubos o cables de corrientes. Seleccionar el punto donde se instalará el avisador, colocar el cable detrás de este para dejar colgado el dispositivo. Proceder al fijado como se describe anteriormente (vea las figuras de las páginas 47 para identificar la parte mencionada).
- Retirar el panel frontal retirando los tornillos (1).

NOTA: La retirada del frontal puede ser necesaria durante la instalación del avisador para manipulación o reparación. En tal caso, se debe tener presente que los interruptores antisabotajes están conectados a la línea correspondiente de una central antirrobo, y ésta última procederá a provocar una alarma indeseada. Por tanto, abstenerse de retirar el panel frontal del avisador, antes de inhibir la central de alarma.

- Fije el avisador por medio de los tornillos previstos (5), previo paso de los cables por la abertura (8).

DESCRIPCIÓN DEL CIRCUITO

1-2 [L.E.] Línea telefónica externa. Conecte a esta regleta la línea telefónica exterior. Los aparatos telefónicos se deben conectar a las conexiones 3-4 [L.I.].

* Para una instalación en regla, los terminales 1-2 [L.E.] deben estar conectados a la línea telefónica a través de un conmutador telefónico.

NOTA: No conecte el aparato telefónico en paralelo a las conexiones 1-2 [L.E.].

3-4 [L.I.] Línea telefónica interna. Use esta conexión para conectar otro eventual aparato telefónico a la misma línea del avisador (centralita telefónica, teléfono, fax, módem...).

☞ En caso de alarma, el avisador coge la línea telefónica a la cual está conectado, hasta que el ciclo de alarma se haya completado.

5 [-] Tierra

NOTA: Para cumplir con la normativa de seguridad y proteger el B-TEL99 de sobrecargas de la línea telefónica, el terminal 5 debe ser conectado a Tierra de un circuito eléctrico.

6-7 [A.S.] Antisabotaje. Esta conexión pertenece al interruptor de antisabotaje 13 y el 11 (no suministrado). Permanece cerrado cuando el panel frontal del contenedor del B-TEL99 está perfectamente cerrado. Conecte a esta conexión la línea de antisabotaje de la central de seguridad.

8 [B.A.] - 9 [-]. Bloqueo de alarma. Estas salidas pueden usarse para interrumpir el ciclo de llamada a través de un punto remoto o a través de un dispositivo (normalmente la central de un sistema de seguridad). Para el bloqueo de la alarma coloque momentáneamente a masa esta conexión.

NOTA: Si el terminal 8 [B.A.] se usa, el ciclo de alarma se interrumpe en el momento en que en la borna 8 aparece masa.

10 [OUT] Fallo de línea. Este terminal indica fallo de línea. Es una salida de colector abierto (NPN).

11 [L1] Línea de alarma prioritaria. Esta salida normalmente debe ser conectada al positivo; cuando el positivo falta el B-TEL99 realiza la llamada al número telefónico y reproduce el mensaje asociado al **canal 1**.

NOTA: En el modo de funcionamiento de un canal, se debe utilizar la conexión 11 [L1] para la activación del avisador.

12 [L2] Línea de alarma secundaria. Esta conexión normalmente debe ser conectada a positivo; cuando el positivo falta, el avisador realiza la llamada al número telefónico y reproduce un mensaje asociado al **canal 2**.

NOTA: En el modo de funcionamiento de un canal la salida 12 [L2] no está activada.



NOTA: *Prioridad canal 1: El canal 1 es prioritario respecto al canal 2, esto significa que si está activado el canal 2 y se produce una alarma en el canal 1, se corta el 2 y da el mensaje el canal 1 por ser este prioritario. Cuando haya terminado el 1, continuará el canal 2.*

13 [+12] - 14 [-] Alimentación. El avisador debe estar alimentado con una tensión de 13,8V 250 mA min.

Modo de actuación El avisador viene de fábrica programado para activarse por la falta de positivo sobre la línea de alarma, este modo de funcionamiento está protegido contra el corte de los hilos.

☞ En caso necesario es posible programar la activación con aparición de negativo, obviamente conectando la línea de alarma a la masa. Este modo de funcionamiento es útil, por ejemplo, con el conexionado a la salida de alarma de colector abierto.

En todos los casos:

- Si la alarma es permanente el avisador ejecuta el ciclo de alarma sólo una vez.
- El avisador ejecuta el número de ciclos de llamada programados aún si falta el comando de alarma.

En este caso para bloquear el avisador:

- Coloque momentáneamente a masa la conexión 8 [B.A]
- O pulse en el teclado, el código de usuario, seguido de la tecla [E].

CONEXIÓN BASE

El conexionado base es indispensable para el funcionamiento del avisador y viene ilustrado en la figura 16 (conexión típica). En éste, la línea de alarma L1 está conectada a un contacto normalmente cerrado (NC) de la central de robo.

☞ Se supone que el avisador se ha programado para ser activado por la desaparición de positivo (programación de fábrica); en caso contrario (activación por aparición de negativo), la línea de alarma deberá ser conectada a la salida que va a masa en caso de alarma (colector abierto, por ejemplo).



Figura 16 - Esquema conexión



CONEXIÓN AUXILIAR

El conexionado auxiliar no será indispensable para el funcionamiento del avisador, pero aconsejamos disfrutar al máximo la versatilidad de este aparato. Todas estas conexiones están especificadas en la figura 16 y descritos a continuación.

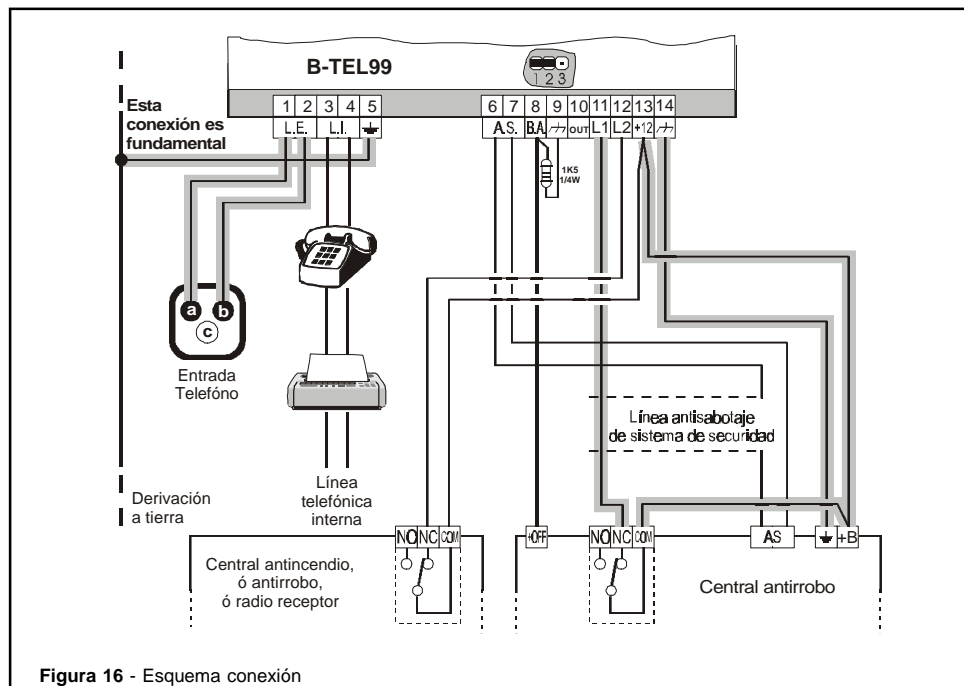
■ Antisabotaje

El conexionado de los bornes antisabotaje permite evitar eventuales tentativas de manipulación del contenido del avisador. Estos terminales deben ser conectados en serie a la zona de tamper de la central, mostrándose en la figura 5 el conexionado.

■ Antisabotaje de la línea telefónica

La conexión del tamper de la línea telefónica indica el corte o desconexión de la misma. El terminal 10 [OUT] está disponible para conectar a un conmutador de la línea telefónica. Este terminal es una salida de colector abierto (NPN).

■ Otros dispositivos

El B-TEL99 está formado por 2 canales telefónicos. El canal 2 puede ser utilizado para el conexionado de una alarma de una central de incendio o para el relé antipánico de la central. En todo caso el esquema es el de la figura 16. El terminal común (COM) y normalmente cerrado (NC) del relé del dispositivo conectado, se conectará a la conexión 13 [+12] y a la línea de alarma secundaria 12 [L2] del B-TEL99.

■ Interrupción del ciclo de alarma

Conectando momentáneamente a masa la conexión 8 [B.A], es posible interrumpir el ciclo de alarma en el tiempo. Esta característica es útil cuando:

- A) *El avisador está instalado por motivos de seguridad en un lugar difícilmente accesible.*
- B) *Es necesario interrumpir el ciclo de alarma cuando se desconecta la instalación antirrobo.*

En el primer caso es suficiente colocar un pulsador o una cerradura eléctrica de impulsos entre la conexión 8 [B.A] y la conexión 9 [-]. En el segundo caso, se puede conectar en la conexión 8 [B.A] y la conexión [+ON] de la central antirrobo (una conexión en la cual está presente la **masa con la central conectada**) o también a la conexión [+OFF] de la misma (una conexión en la cual esté presente un **positivo con la central desconectada**), en tal caso sí debe colocarse entre la conexión 8 [B.A] y la 9 [-] una resistencia de 1K5, 1/4 W como se muestra en la figura 16.



PROGRAMACIÓN

A través de la programación es posible introducir una serie de parámetros necesarios para el funcionamiento del avisador y para adaptarse al tipo de instalación para el que se destine.

Los parámetros introducidos serán: Números telefónicos, número de ciclos de alarma, código de usuario (bloqueo de alarma), código de instalador, mensajes de alarma, tiempo de reproducción, gestión de los mensajes, tipo de marcación, comprobación del tono, tipo del tono de funcionamiento y el control de la respuesta.

La mayor parte de la programación se realiza a través del teclado del avisador con la ayuda del display; realizando una combinación de teclas y escogiendo el parámetro que se quiera modificar, posteriormente se insertará el valor deseado para el parámetro.

- ☞ Todos los datos programados (incluso el mensaje de alarma) quedarán grabados en su memoria no volátil, que aún con la ausencia de alimentación se mantendrá por tiempo indefinido.

■ Teclas fundamentales

Las teclas descritas a continuación tienen funciones específicas para todos los parámetros.

[E] Confirmación. Esta tecla confirma el parámetro introducido.

[F] Salir. Esta tecla sirve para abandonar la operación que se está ejecutando sin modificar el valor anteriormente memorizado.

[C] Cancelar. Durante la programación de un número telefónico o del código de bloqueo de alarma, esta tecla sirve para corregir los dígitos erróneos, antes de pulsar la tecla **[E]**.

[D] Visualización. Esta tecla sirve para la visualización de los valores programados. Esta debe usarse en combinación de los valores que se desea visualizar. Por ejemplo, si se desea visualizar el número de ciclos de llamada, se debe pulsar:

[A][B] para seleccionar las opciones de programación;

- **[2]** para seleccionar el número de la opción, en este caso ciclos de llamada;

- **[D]** para visualizar el valor programado.

☞ Es bueno visualizar todos los valores de los parámetros con el procedimiento anteriormente descrito, inmediatamente después de pulsar la tecla **[E]**.

☞ En este punto del procedimiento es posible modificar los valores erróneos introduciendo el nuevo valor y pulsando **[E]** para confirmar.

■ Modificación del valor programado

Para modificar un valor programado es suficiente insertar el nuevo valor "sobre" el existente.

■ Hoja de programación

La página sucesiva de este manual contiene la hoja de programación. Esta, sirve para planificar y simplificar la programación del avisador ya que cada parámetro introducido se indica con la secuencia de teclas a pulsar (columna teclas), valores a introducir (columna descripción) y la programación de fábrica (columna fábrica).

Fotocopie esta hoja para conservar en un archivo esta programación por si hay que manipular o por si hay que introducir algún otro parámetro. Por este motivo esta página trae los espacios en blanco y un encabezado para la anotación de la empresa instaladora.



CLIENTE (general)																																																													
N° de SISTEMA	COLOCACIÓN	CANAL 1	CANAL 2																																																										
TECLAS																																																													
<table border="1" style="width: 100%; border-collapse: collapse;"> <tr><td style="width: 25px; height: 25px; text-align: center;">A</td><td style="width: 25px; height: 25px; text-align: center;">1</td></tr> <tr><td style="width: 25px; height: 25px; text-align: center;">A</td><td style="width: 25px; height: 25px; text-align: center;">2</td></tr> <tr><td style="width: 25px; height: 25px; text-align: center;">A</td><td style="width: 25px; height: 25px; text-align: center;">3</td></tr> <tr><td style="width: 25px; height: 25px; text-align: center;">A</td><td style="width: 25px; height: 25px; text-align: center;">4</td></tr> <tr><td style="width: 25px; height: 25px; text-align: center;">A</td><td style="width: 25px; height: 25px; text-align: center;">5</td></tr> <tr><td style="width: 25px; height: 25px; text-align: center;">A</td><td style="width: 25px; height: 25px; text-align: center;">6</td></tr> <tr><td style="width: 25px; height: 25px; text-align: center;">A</td><td style="width: 25px; height: 25px; text-align: center;">7</td></tr> </table>	A	1	A	2	A	3	A	4	A	5	A	6	A	7	<table border="1" style="width: 100%; border-collapse: collapse;"> <tr><td style="width: 25px; height: 25px;"></td><td style="width: 25px; height: 25px;"></td><td style="width: 25px; height: 25px;"></td><td style="width: 25px; height: 25px;"></td></tr> <tr><td style="width: 25px; height: 25px;"></td><td style="width: 25px; height: 25px;"></td><td style="width: 25px; height: 25px;"></td><td style="width: 25px; height: 25px;"></td></tr> <tr><td style="width: 25px; height: 25px;"></td><td style="width: 25px; height: 25px;"></td><td style="width: 25px; height: 25px;"></td><td style="width: 25px; height: 25px;"></td></tr> <tr><td style="width: 25px; height: 25px;"></td><td style="width: 25px; height: 25px;"></td><td style="width: 25px; height: 25px;"></td><td style="width: 25px; height: 25px;"></td></tr> <tr><td style="width: 25px; height: 25px;"></td><td style="width: 25px; height: 25px;"></td><td style="width: 25px; height: 25px;"></td><td style="width: 25px; height: 25px;"></td></tr> <tr><td style="width: 25px; height: 25px;"></td><td style="width: 25px; height: 25px;"></td><td style="width: 25px; height: 25px;"></td><td style="width: 25px; height: 25px;"></td></tr> <tr><td style="width: 25px; height: 25px;"></td><td style="width: 25px; height: 25px;"></td><td style="width: 25px; height: 25px;"></td><td style="width: 25px; height: 25px;"></td></tr> </table>																													DESCRIPCIÓN	FÁBRICA																
A	1																																																												
A	2																																																												
A	3																																																												
A	4																																																												
A	5																																																												
A	6																																																												
A	7																																																												
NÚMEROS TELEFÓNICOS CANAL 1		NÚMEROS TELEFÓNICOS CANAL 2																																																											
<table border="1" style="width: 100%; border-collapse: collapse;"> <tr><td style="width: 25px; height: 25px;"></td><td style="width: 25px; height: 25px;"></td><td style="width: 25px; height: 25px;"></td><td style="width: 25px; height: 25px;"></td></tr> <tr><td style="width: 25px; height: 25px;"></td><td style="width: 25px; height: 25px;"></td><td style="width: 25px; height: 25px;"></td><td style="width: 25px; height: 25px;"></td></tr> <tr><td style="width: 25px; height: 25px;"></td><td style="width: 25px; height: 25px;"></td><td style="width: 25px; height: 25px;"></td><td style="width: 25px; height: 25px;"></td></tr> <tr><td style="width: 25px; height: 25px;"></td><td style="width: 25px; height: 25px;"></td><td style="width: 25px; height: 25px;"></td><td style="width: 25px; height: 25px;"></td></tr> <tr><td style="width: 25px; height: 25px;"></td><td style="width: 25px; height: 25px;"></td><td style="width: 25px; height: 25px;"></td><td style="width: 25px; height: 25px;"></td></tr> <tr><td style="width: 25px; height: 25px;"></td><td style="width: 25px; height: 25px;"></td><td style="width: 25px; height: 25px;"></td><td style="width: 25px; height: 25px;"></td></tr> <tr><td style="width: 25px; height: 25px;"></td><td style="width: 25px; height: 25px;"></td><td style="width: 25px; height: 25px;"></td><td style="width: 25px; height: 25px;"></td></tr> </table>																														<table border="1" style="width: 100%; border-collapse: collapse;"> <tr><td style="width: 25px; height: 25px;"></td><td style="width: 25px; height: 25px;"></td><td style="width: 25px; height: 25px;"></td><td style="width: 25px; height: 25px;"></td></tr> <tr><td style="width: 25px; height: 25px;"></td><td style="width: 25px; height: 25px;"></td><td style="width: 25px; height: 25px;"></td><td style="width: 25px; height: 25px;"></td></tr> <tr><td style="width: 25px; height: 25px;"></td><td style="width: 25px; height: 25px;"></td><td style="width: 25px; height: 25px;"></td><td style="width: 25px; height: 25px;"></td></tr> <tr><td style="width: 25px; height: 25px;"></td><td style="width: 25px; height: 25px;"></td><td style="width: 25px; height: 25px;"></td><td style="width: 25px; height: 25px;"></td></tr> <tr><td style="width: 25px; height: 25px;"></td><td style="width: 25px; height: 25px;"></td><td style="width: 25px; height: 25px;"></td><td style="width: 25px; height: 25px;"></td></tr> <tr><td style="width: 25px; height: 25px;"></td><td style="width: 25px; height: 25px;"></td><td style="width: 25px; height: 25px;"></td><td style="width: 25px; height: 25px;"></td></tr> <tr><td style="width: 25px; height: 25px;"></td><td style="width: 25px; height: 25px;"></td><td style="width: 25px; height: 25px;"></td><td style="width: 25px; height: 25px;"></td></tr> </table>																														Ninguno	Ninguno





CÓDIGO DE INSTALADOR	
[C] [C]	11
MENSAJE COMÚN LARGO (32 sec.) - MENSAJE CORTO del CANAL 1 (16 sec.) - MENSAJE BREVE del CANAL 1 (8 sec.)	
[B] [B] [1]	Ninguno
MENSAJE CORTO del CANAL 2 (16 sec.) - MENSAJE BREVE del CANAL 2 (8 sec.)	
[B] [B] [2]	Ninguno
MENSAJE CORTO COMÚN (16 sec.)	
[B] [B] [3]	Ninguno
CÓDIGO DE USUARIO (BLOQUEO DE ALARMA)	
[C]	22
OPCIÓN 1) GESTIÓN DEL MENSAJE	
[A] [B] [1]	1 Mensaje de 32 seg. [2] 2 Mensajes de 16 seg. [3] 2 Mensajes de 8 seg. + 1 Mensaje de 16 seg.
OPCIÓN 2) NÚMERO DE CICLOS DE LLAMADAS	
[A] [B] [2]	1 ciclo [2] 2 ciclos [3] 3 ciclos [4] 4 ciclos [5] 5 ciclos
OPCIÓN 3) TIEMPO DE REPRODUCCIÓN DEL MENSAJE	
[A] [B] [3]	1 20 segundos [2] 40 segundos [3] 60 segundos [4] 80 segundos
OPCIÓN 4) TIPO DE MARCACIÓN	
[A] [B] [4]	1 PULSOS [2] DTMF
OPCIÓN 5) CONTROL DEL TONO DE LÍNEA	
[A] [B] [5]	1 INHABILITADO [2] HABILITADO
OPCIÓN 6) CONTROL DE RESPUESTA	
[A] [B] [6]	1 HABILITADA sin rellamada [2] HABILITADA con rellamada [3] INHABILITADA
OPCIÓN 7) TIPO DE TONO DE MARCAR	
[A] [B] [7]	1 ITALIANO [2] ITALIANO y CONTINUO
	2

A continuación se detalla la descripción abreviada de los puntos que componen la hoja de programación y en la figura de la página precedente se muestra un ejemplo de cómo debe rellenarse.

- **CLIENTE:** Especifique el nombre. Introducir el número de teléfono y por regla general el usuario o empresa donde está el avisador.
- **Nº de SISTEMA:** Especificar el número de orden o el código serie instalado.
- **COLOCACIÓN:** Especifique el día de la instalación.
- **CANAL 1 (2):** Describa el dispositivo que activa el canal 1 (2) del avisador.
- **NÚMEROS TELEFÓNICOS CANAL 1 (2):** Introducir en las casillas las cifras y las pausas del número telefónico relativo a los canales 1 (2) y describir al usuario al cual pertenece.
- **CÓDIGO DE INSTALADOR:** Especifique el código de instalador.
- **MENSAJE DE ALARMA CANAL 1 (2):** Describa el contenido del mensaje de alarma relativo al canal 1 (2).
- **CÓDIGO DE USUARIO (BLOQUEO DE ALARMA):** Especifique el código de usuario.

NOTA: Por razones de seguridad, no muestre el código de instalador al usuario y viceversa.

- **OPCIÓN 1) GESTIÓN DEL MENSAJE:** Especifique la gestión del mensaje programado.
- **OPCIÓN 2) NÚMERO DE CICLOS DE LLAMADA:** Escoja el número de ciclos de llamada que se desea programar.
- **OPCIÓN 3) TIEMPO DE REPRODUCCIÓN:** Escoja el tiempo de reproducción que se considere necesario.
- **OPCIÓN 4) TIPO DE MARCACIÓN:** Escoja el tipo de marcación que se considere necesario (tonos o pulsos).
- **OPCIÓN 5) COMPROBACIÓN DEL TONO:** Especifique el estado de la comprobación del tono (habilitado o inhabilitado).
- **OPCIÓN 6) CONTROL DE LA RESPUESTA:** Especifique el tipo del control de la respuesta.
- **OPCIÓN 7) TIPO DEL TONO DE MARCACIÓN:** Elija el tono de marcación.

HABILITACIÓN DE LA PROGRAMACIÓN

Para acceder a la programación del módulo B-TEL99, abrir la carcasa y pulsar el botón 12 del circuito, o introducir el código de instalador, que es el 11 por defecto y pulsar [E].

El display 4 mostrará el símbolo [-] para indicar que el avisador está a punto para recibir otro comando.

Si durante **25 segundos** no se le introduce ningún comando al avisador mediante el teclado, este abandona automáticamente la fase de programación.

NOTA: Durante la programación, la línea de alarma está inhabilitada.



NÚMEROS TELEFÓNICOS

El avisador puede memorizar 7 números telefónicos por cada uno de los canales telefónicos; pero el número telefónico sólo puede ser compuesto por un máximo de 15 cifras. Además en cada número telefónico se podrá insertar pausas de 1 segundo y/o 5 segundos (por ejemplo, se podrá insertar una pausa entre el prefijo y el número telefónico).

Programación: el avisador viene sin ningún número memorizado de fábrica. Para la programación del primer número asociado al canal 1 se debe proceder del siguiente modo, después de acceder a la fase de programación:

Programación		-
1 Pulse A	A ⇒	A
2 Pulse 1	1 ⇒	1
3 Pulse de nuevo 1	1 ⇒	1
	0	0
	7	7
	A B	A b
Espera a que el punto que aparece en el display empiece a parpadear y entonces	7	7
4 introduzca los dígitos del número telefónicos. Pulse A para introducir pausas de 1 segundo o B para pausas de 5 segundos	1 ⇒	1
	1	1
	4	4
	9	9
	0	0
	C	0
5 Pulse C para volver atrás y corregir el dígito introducido erróneamente	C ⇒	9
	C	4
6 Pulse E para confirmar el número	E ⇒	-

Para memorizar otro número relativo al canal 1 seguir el procedimiento anteriormente descrito, salvo en el punto 3 que se pulsará la tecla correspondiente al número telefónico deseado (del **2** al **7**).

Número canal 2. Para memorizar el número relativo al canal 2 seguir el procedimiento descrito para el canal 1 pero pulsando la tecla **2** en el punto 2.

Visualización. Para visualizar el número telefónico memorizado proceder como se dice en su programación, una vez realizado el punto 3 pulsar la tecla **D**; el punto decimal del display comienza a parpadear. El display comienza enseguida a mostrar el número memorizado en la posición deseada, las pausas de 1 segundos se indicarán con la letra **A** y las de 5 segundos con la letra **b**.

NOTA: Si en esta posición no hubiese memorizado ningún número telefónico se mostrará la letra **E**.

Eliminación. Para borrar un número telefónico memorizado en el avisador proceder en la programación hasta el punto 3, después presionar la tecla **E** y el punto decimal del display comienza a parpadear.



MENSAJE DE ALARMA

El mensaje de alarma, será enviado a los números de teléfono programados. El B-TEL99 puede almacenar:

- 2 mensajes de 16 segundos, uno para cada canal de alarma.
- 1 mensaje común largo de 32 segundos para ambos canales, según lo que se programe en la opción 1.
- 1 mensaje común corto de 16 segundos para ambos canales y 2 breves de 8 segundos, uno para cada canal de alarma (vea OPCIÓN 1).

Programación de fábrica: el avisador viene sin ningún mensaje de alarma grabado.

■ Mensaje común largo - Mensaje corto del Canal 1 - Mensaje breve del Canal 1

El mensaje relativo al canal 1 se reproduce a los números telefónicos programados (máx. 7) cuando desaparezca el positivo del terminal 11 [L1].

Grabación: Para grabar el mensaje de alarma asociado al canal 1 se deben seguir las instrucciones siguientes, después de acceder a la fase de programación:

Programación	-
1 Pulse [B]	[B] ⇒ b
2 Pulse [B] de nuevo	[B] ⇒ b
3 Pulse [1]	[1] ⇒ 1
4 Pulse [E] para empezar a grabar	[E] ⇒ E
Manténgase cerca del micrófono 5 (a aproximadamente 10 cm) y use un tono de voz fuerte para que salga mejor la grabación.	8
☞ Si la Opción 1 se programa como «Mensaje Largo Común» (común a ambos canales) el máximo tiempo de grabación será de 32 segundos.	7
☞ Si la Opción 1 se programa como «2 Mensajes» el máximo tiempo de grabación será de 16 segundos.	⇒ .
☞ Si la Opción 1 se programa como «Mensaje Corto Común + 2 Mensajes Breves» el máximo tiempo de grabación será de 8 segundos.	.
<i>La cuenta atrás del tiempo de grabación del mensaje se mostrará en el display:</i>	2
<i>0-9-8-7...</i>	1

Reproducción: para reproducir la alarma asociada al canal 1 proceder como sigue, después de acceder a la fase de programación:

Programación	-
1 Pulse [B]	[B] ⇒ b
2 Pulse [1]	[1] ⇒ 1
3 Pulse [E] para empezar a escucharlo	[E] ⇒ -



■ Mensaje corto del Canal 2 - Mensaje breve del Canal 2

Este mensaje se reproduce por la línea telefónica cuando le falte el positivo en la conexión 12 [L2].

Grabación: Para la grabación del mensaje de alarma del canal 2 proceder como para la grabación del mensaje del canal 1, pero presionando la tecla [2] en el punto 3.

- ☞ Si la OPCIÓN 1 se programa como "Mensaje Largo Común" (común a ambos canales), no será posible grabar un mensaje para el canal 2.
- ☞ Si la OPCIÓN 1 se programa como "2 Mensajes" el máximo tiempo de grabación será de 16 segundos.
- ☞ Si la OPCIÓN 1 se programa como "Mensaje Corto Común + 2 Mensajes Breves" el máximo tiempo de grabación será de 8 segundos.

Reproducción: Para la reproducción del mensaje de alarma relativo al canal 2 proceder como para la reproducción del mensaje relativo al canal 1, pero pulsando la tecla [2] en el punto 2.

■ Mensaje Corto Común

Si la OPCIÓN 1 se programa como "Mensaje Corto Común + 2 Mensajes Breves", el Mensaje Corto Común será enviado a los números de teléfono programados, cuando se produzca una alarma en el canal 1 o el 2.

Grabación: Para la grabación del "Mensaje Corto Común" proceda como para la grabación del mensaje del canal 1, pero presionando la tecla [3] en el punto 3.

- ☞ Si la OPCIÓN 1 es programada como "Mensaje Largo Común" (común a ambos canales) o "2 Mensajes", no será posible acceder a esta fase.
- ☞ Si la OPCIÓN 1 se programa como "Mensaje Corto Común + 2 Mensajes Breves" el máximo tiempo de grabación será de 16 segundos.

Reproducción: Para la reproducción del "Mensaje Corto Común" proceda como para la reproducción del mensaje relativo al canal 1, pero pulsando la tecla [3] en el punto 2.



Figura 17 - Gestión mensajes: grafico (ver. Opción 1)



CÓDIGO DE USUARIO (BLOQUEO DE ALARMA)

El código de bloqueo de alarma puede ser usado en caso de alarma para bloquear el avisador telefónico, tanto desde el teclado del B-TEL99 como desde el teléfono al que llama el B-TEL99.

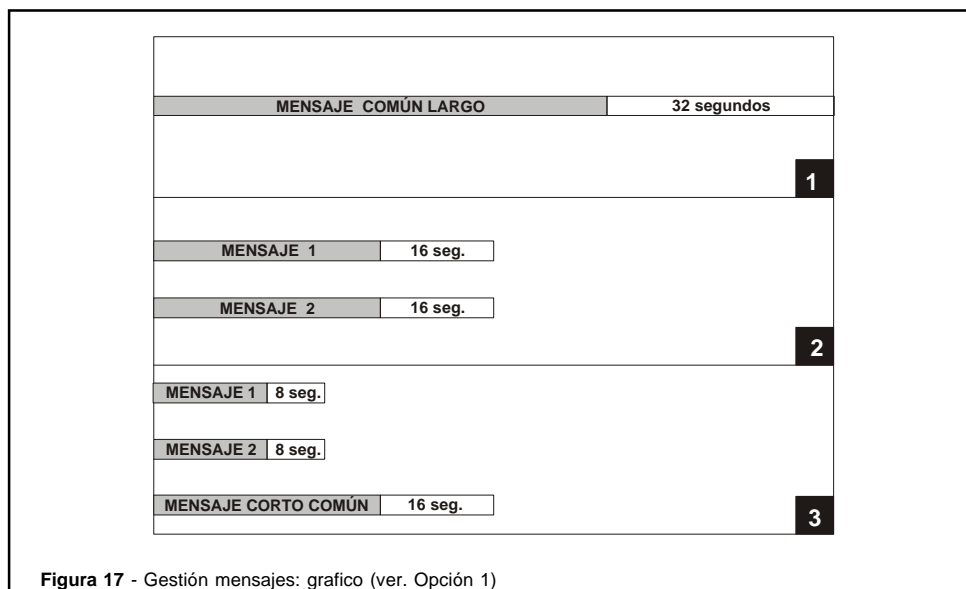
Programación de fábrica: El avisador viene con el código de bloqueo de alarma **22**.

Procedimiento para programar el código de bloqueo de alarma, después de acceder a la fase de programación:

Programación	-
1 Pulse [C]	[C] ⇒ C
2 Introduzca el nuevo código (hasta 5 dígitos de 0 a 9)	[1] ⇒ 1
	[7] ⇒ 7
	[5] ⇒ 5
	[6] ⇒ 6
[9] ⇒ 9	
3 Pulse [E] para confirmarlo	[E] ⇒ -

Tecla rápida del Código de Usuario: para crear una Tecla Rápida del Código de Usuario, pulse [C] y a continuación [E]. De esta manera, en el caso de que una alarma se produzca, todas las secuencias de alarma habilitadas se pueden detener pulsando simplemente [E].

OPCIONES

■ Opción 1) Gestión del mensaje

- **Valor [1] = Mensaje Largo Común.** Cuando se selecciona el 1 el B-TEL99 asignará un Mensaje Largo Común (32 segundos) a ambos canales.
 - **Valor [2] = 2 Mensajes.** Cuando se selecciona el 2 el B-TEL99 asignará un Mensaje a cada canal de alarma (16 segundos por mensaje).
 - **Valor [3] = Mensaje Corto Común + 2 Mensajes Breve.** Cuando se selecciona el 3 el B-TEL99 asignará un Mensaje Corto Común (16 segundos) a ambos canales y un breve mensaje a cada canal de alarma (8 segundos por mensaje).
- ☞ **NOTA:** En caso de alarma en el canal 1, programado con valor 3, el mensaje grabado por medio de los comandos **[B][B][1][E]** será enviado al canal 1 (mensaje breve de 8 segundos) y también el Mensaje Corto Común asignado a ambos canales (16 segundos) grabado por medio de los comandos **[B][B][3][E]**.

Programación de fábrica: El avisador viene con el valor 1.

Programación	-
1 Pulse [A]	[A] ⇒ A
2 Pulse [B]	[B] ⇒ b
3 Pulse [1]	[1] ⇒ 1
4 Pulse [1],[2],o [3] : por ejemplo, pulse [2]...	[2] ⇒ 2
5 Pulse [E] para confirmar y salir	[E] ⇒ -



■ Opción 2) Número de ciclos de llamadas

El número del ciclo de llamadas establece cuántas veces debe ser repetido el ciclo de llamadas.

- ☞ NOTA: Prioridad canal 1: El canal 1 es prioritario respecto al canal 2, esto significa que si está activado el canal 2 y se produce una alarma en el canal 1, se corta el 2 y da el mensaje el canal 1 por ser este prioritario. Cuando haya terminado el 1, continuará el canal 2.

El avisador puede ser programado para 1, 2, 3, 4 ó 5 ciclos de llamada.

Programación de fábrica. El avisador viene de fábrica con 4 ciclos de llamada.

Procedimiento. Para modificar el número de ciclos de llamada, proceder de la siguiente manera, después del acceso a la fase de programación:

Programación	-
1 Pulse A	A ⇒ A
2 Pulse B	B ⇒ b
3 Pulse 2 (número de la opción)	2 ⇒ 2
4 Introduzca el número deseado de ciclos de llamada pulsando la tecla correspondiente (del 1 al 5), por ejemplo 2	2 ⇒ 2
5 Pulse E para confirmar y salir	E ⇒ -

■ Opción 3) Tiempo de reproducción del mensaje

El tiempo de reproducción establece por cuanto tiempo el mensaje de alarma deberá ser repetido por cada número telefónico. Se puede programar 20, 40, 60 ó 80 segundos de tiempo de reproducción.

- ☞ No confundir el tiempo de reproducción con la duración del mensaje de alarma, de hecho, este último se especifica en la OPCIÓN 1 y el tiempo de reproducción permitirá oír el mensaje varias veces.

Ejemplo: si en la OPCIÓN 1 se programa "Mensaje Corto Común + 2 Mensajes Breves" y el valor 3 es establecido (60 segundos), la longitud del mensaje será de $8 + 16 = 24$ segundos, y se reproducirá durante 60 segundos, lo que significa que se repetirá 2,5 veces: $60/24 = 2,5$.

Programación de fábrica: El avisador viene programado con un tiempo de reproducción de fábrica de 40 segundos.

Procedimiento: Para introducir el tiempo de reproducción proceder como sigue, después de acceder a la programación:

Programación	-
1 Pulse A	A ⇒ A
2 Pulse B	B ⇒ b
3 Pulse 3 (número de la opción)	3 ⇒ 3
4 Introduzca el tiempo de reproducción del mensaje deseado pulsando la tecla correspondiente: 1 = 20 s; 2 = 40 s; 3 = 60 s; 4 = 80 s. (por ejemplo pulse 3)	3 ⇒ 3
5 Pulse E para confirmar y salir	E ⇒ -

■ Opción 4) Tipo de marcación

Es posible programar la selección a multifrecuencia o impulsos. La decisión, está condicionada al tipo de línea telefónica de la zona en la cual esta instalado el avisador, aunque si es posible, es preferible escoger la selección a tono ya que es más veloz que la de impulsos.

Programación de fábrica: El avisador viene programado con la selección a impulsos.

Procedimiento: Para programar el tipo de selección deseada proceder de la siguiente manera, después de acceder



a la fase de programación:

Programación	-
1 Pulse A	A ⇨ A
2 Pulse B	B ⇨ b
3 Pulse 4 (número de la opción)	4 ⇨ 4
Seleccione el tipo de marcación elegido pulsando una de las siguientes teclas:	
4 1 = Pulsos; 2 = DTMF; ppor ejemplo, pulse 2 para seleccionar el tipo DTMF	2 ⇨ 2
5 Pulse E para confirmar y salir	E ⇨ -

■ Opción 5) Control del tono de línea

Cuando esta opción es inhabilitada el avisador compone el número relativo al canal en alarma activado sin efectuar ningún control de la línea telefónica. Si viene la opción habilitada el avisador compone el número de programado sólo cuando detecta el tono de la línea. Si se desengancha de la línea telefónica, comienza el ciclo de alarma con el mismo número: a partir del 4º intento el avisador B-TEL99 pasa a seleccionar el número siguiente.

NOTA: En la fase de prueba (con la línea telefónica no conectada), y cuando se conecta a una centralita telefónica con tono muy diferente al standard, esta opción debe ser inhabilitada (línea telefónica no controlada).

Programación de fábrica: El avisador viene programado con la opción 1 "Inhabilitado".

Procedimiento: Para habilitar / inhabilitar proceda de la siguiente manera, después de acceder a la fase de programación:

Programación	-
1 Pulse A	A ⇨ A
2 Pulse B	B ⇨ b
3 Pulse 5 (número de la opción)	5 ⇨ 5
Seleccione el control del tono de línea elegido pulsando una de las siguientes teclas:	
4 1 Inhabilitado, 2 Habilitado Por ejemplo, pulse 1 ...	1 ⇨ 1
5 Pulse E para confirmar y salir	E ⇨ -

■ Opción 6) Control de respuesta

Esta opción puede tener 3 valores:

- **Valor [1]:** Control de respuesta habilitada sin rellamada de llamadas efectuadas con éxito durante ciclos sucesivos.

Ejemplo: Si se produce una alarma en el canal 2 y está establecido 3 ciclos de llamadas, el B-TEL99 llamará al primer número de teléfono programado en el canal 2. Con este modo de función, si se ha logrado comunicar con el primer número de teléfono no se volverá a marcar durante los sucesivos ciclos de llamadas.

- **Valor [2]:** Control de respuesta habilitada con rellamada de llamadas efectuadas con éxito durante ciclos sucesivos.

☞ Si el número de ciclos de llamadas (opción 2) se establece en 1, no hay diferencias entre los dos valores comentados anteriormente (es lo mismo poner valor [1] o [2]).

- **Valor [3]:** Control de respuesta inhabilitada, empezándose a reproducir el mensaje 5 segundos después de haberse producido la llamada.



Programación de fábrica: el avisador viene programado con el valor 1 (control de respuesta habilitada sin rellamada).

Procedimiento: Para elegir una opción proceda de la siguiente manera, después de acceder a la fase de programación:

Programación	-
1 Pulse A	A ⇨ A
2 Pulse B	B ⇨ b
3 Pulse 6 (número de la opción)	6 ⇨ 6
Seleccione la opción deseada pulsando una de las siguientes teclas: 1 = Control de respuesta habilitada sin rellamada de llamadas con éxito 2 = Control de respuesta habilitada con rellamada de llamadas con éxito 3 = Control de respuesta inhabilitada Por ejemplo, pulse 3 ...	
4	3 ⇨ 3
5 Pulse E para confirmar y salir	E ⇨ -

■ Opción 7) Tipo de tono de marcar

Es posible seleccionar tono italiano [1] o tono italiano y tono continuo [2].

☞ Esta opción se activa cuando en la OPCIÓN 5 está establecido el valor 2 (tono de línea habilitado).

Programación de fábrica: El avisador viene programado con el valor 2: ambos tonos reconocidos.

Procedimiento: Para elegir el tipo de tono proceda de la siguiente manera, después de acceder a la fase de programación:

Programación	-
1 Pulse A	A ⇨ A
2 Pulse B	B ⇨ b
3 Pulse 7	7 ⇨ 7
Seleccione el tipo de tono deseado pulsando una de las siguientes teclas: 1 = sólo tono italiano; 2 = tono italiano y continuo. Por ejemplo, pulse 2 ...	
4	2 ⇨ 2
5 Pulse E para confirmar y salir	E ⇨ -

MODO DE ACTIVACIÓN

Cambiando el puente **16**, es posible programar la habilitación del B-TEL99 para que funcione por desaparición de positivo o aparición de negativo.

Programación de fábrica: de fábrica el avisador está programado para ser activado por ausencia del positivo.

Procedimiento: para programar el modo de activación proceder como sigue:

- Con un destornillador quite los cuatro tornillos **5** y la tapa del B-TEL99.
- Si se quiere la activación mediante la falta de positivo colocar el puente **16** entre los pines 1 y 2.
- Si se quiere la activación mediante la aparición de negativo colocar el puente **16** entre los pines 2 y 3.



HISTÓRICO DE LAS LLAMADAS

El B-TEL99 registra las últimas 255 llamadas (eventos).

Procedimiento: Para ver y recorrer los últimos 255 eventos proceda como sigue, después de acceder a la fase de programación:

Programación	-
1 Pulse [D]	[D] ⇨ d
2 Pulse [1] o [2] para establecer la secuencia de movimiento (por ejemplo, [2]...)	[2] ⇨ 2

[1] muestra los eventos desde el más reciente al primero y la **[2]** los muestra desde el primero al más reciente.

Cada evento muestra: el canal activado (1 ó 2); el número de teléfono llamado (del 1 al 7) y el resultado de la llamada, que puede ser:

- 0 = Llamada con éxito.
- 1 = Línea ocupada o con fallo antes de marcar.
- 2 = Línea ocupada después de marcar.
- 3 = Sin respuesta.

Borrar la memoria de eventos

Para borrar la memoria de eventos mientras se ven pulsar la tecla **[C]** dos veces y se borrará completamente, volviendo el B-TEL99 a la fase de programación.

- ☞ Si la memoria de eventos está vacía se visualizará una **E** en el display.
- ☞ El B-TEL99 tiene la memoria de eventos completamente vacía antes de la instalación.

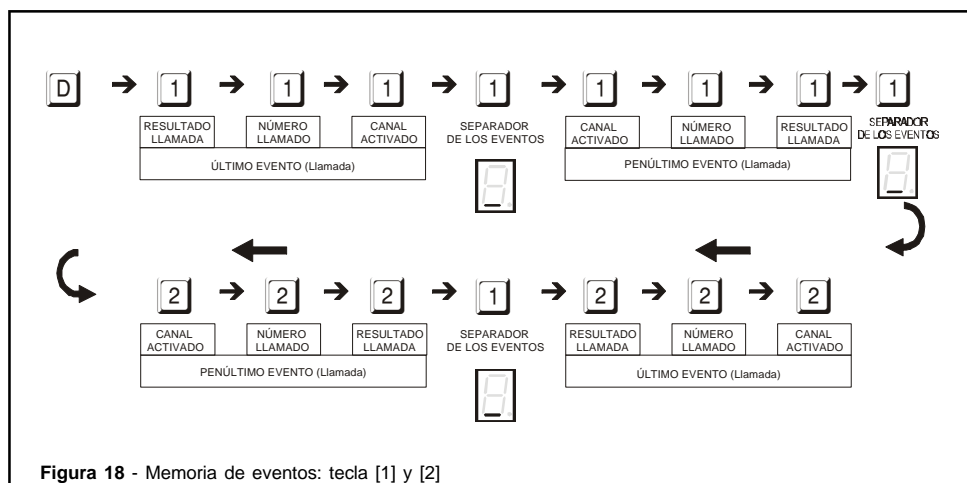

MANUAL DE USUARIO

NOTA: Este avisador es completamente automático y no requiere ninguna intervención por parte del usuario. La única operación que puede ser necesaria es la de la interrupción del ciclo de alarma.

También el usuario puede seguir las operaciones de programación descritas en el capítulo precedente, para modificar la programación hecha por el instalador.

NOTA: En caso de alarma, todos los aparatos telefónicos colocados en la línea del avisador, estarán desconectados por el tiempo necesario para efectuar el ciclo de alarma programado. Para poder utilizar la línea telefónica, es necesario interrumpir el ciclo de alarma como se describe en el párrafo siguiente o esperar a que haya terminado el ciclo.

BLOQUEO DE LA ALARMA

Una vez producida la situación de alarma, esto es, en caso de una falsa alarma, es posible bloquear el avisador telefónico del siguiente modo:

1. Desde el teclado: Si el instalador o usuario han programado el código de bloqueo de alarma (ver apartado 'Código de usuario') es posible interrumpir el ciclo de alarma al instante, pulsando el mismo en el teclado, seguido de la tecla **[E]**. Por ejemplo, si el código de bloqueo de alarma es 17569 presionar las teclas **[1][7][5][6][9][E]**.

NOTA: Para comprobar que el B-TEL99 está desactivado (después de usar el código de usuario), pulse cualquier tecla del teclado, debiendo permanecer el display apagado. Si esto no es así, repita el proceso del bloqueo de alarma, descrito arriba.

2. Desde un dispositivo auxiliar: El ciclo de alarma puede ser detenido conectando al terminal [B.A.] una cerradura eléctrica, una central de alarma, un pulsador, un receptor de radio u otro dispositivo. Pregunte a su instalador por esta opción.

NOTA: El código de bloqueo de alarma es eficaz solamente cuando el avisador está reproduciendo un mensaje de alarma.

BLOQUEO DE LA ALARMA VÍA TELÉFONO

Para detener el ciclo de alarma a través del teléfono, pulsar el Código de Usuario y después el **[*]** antes que finalice la llamada.

NOTA: Esta opción sólo es posible en teléfonos de tonos (DTMF).

ESCUCHA DEL SONIDO AMBIENTE VÍA TELÉFONO

Para escuchar el sonido ambiente una vez que el B-TEL99 ha comunicado, hay que pulsar el Código de Usuario, seguido de la tecla **[#]**.

NOTA: En la fase de escucha se puede bloquear el avisador pulsando el Código de Usuario seguido de la tecla **[*]**. La duración de la escucha es de 40 segundos, que se pueden prolongar 40 segundos más si en cualquier momento de la escucha se vuelve a pulsar la tecla **[#]**.





BENTEL SECURITY s.r.l.

C.da Ravigliano Z.I. S. Scolastica
64013 CORROPOLI (TE) - ITALY
Tel.: +39 0861 839060
Fax: +39 0861 839065
E-mail: info@bentelsecurity.com
<http://www.bentelsecurity.com>

ISTB-TEL99 4.0 190503 P7.0